

UŽIVATELSKÝ MANUÁL – CZ
Vysokotlaký Kajak Aqua Marina Tomahawk



OBSAH

ÚVOD	3
OBECNÉ INFORMACE	3
BEZPEČNOST	3
CERTIFIKACE VÝROBCE	3
DOPORUČENÍ VÝROBCE	3
BEZPEČNOSTNÍ PŘEDPISY	4
SPECIFIKACE A ROZMĚRY	5
POPIS VÝROBKU	6
OVLÁDÁNÍ PUMPY A VENTILU	6
SLOŽENÍ A HUŠTĚNÍ	9
VYFOUKNUTÍ VZDUCHU	11
PÁDLO	11
ÚDRŽBA A SKLADOVÁNÍ	12
DEFEKT A JEHO OPRAVA	13
ZÁRUČNÍ PODMÍNKY, REKLAMACE	14

ÚVOD

AM kajaky vynikají stabilitou a rychlostí při zachování komfortu. Jsou uzpůsobeny k hladkému a dlouhému pohybu po hladině jezer a řek. Uživatelé přinášejí nemalou radost z plutí. Tento manuál obsahuje množství užitečných informací, které mají napomoci při bezpečném používání výrobků Aqua Marina®.



OBECNÉ INFORMACE

BEZPEČNOST

- Manuál čtěte pozorně ještě před první plavbou a dbejte všech nařízení a doporučení. Jejich nedodržením se vystavujete riziku škody a zranění, včetně smrtelného zranění.
- Plavba může být velmi nebezpečná a fyzicky náročná. Uživatel by si měl být plně vědom, že vodní sporty se sebou přinášejí riziko vážných a smrtelných zranění. Dodržujte proto veškeré plavební předpisy a obecná nařízení.
- Manuál si ponechte pro budoucí použití a předejte novému majiteli v případě prodeje. Poznamenejte si identifikační číslo trupu (HIN), které je vytištěno na kajaku v uvedeném rámečku:





CN-ORP

CERTIFIKACE VÝROBCE

Kajak odpovídá normě ISO 6185 Mezinárodní organizace pro normalizaci.

DOPORUČENÍ VÝROBCE

Celkový počet přepravovaných osob a celkové přípustné zatížení (nosnost) nesmí přesáhnout uvedené limity. Pro přesné zjištění limitů se podívejte na specifikace na štítku kajaku (Obr. 1).

 ORIENTAL RECREATIONAL PRODUCTS (SHANGHAI) CO., LTD NO. 1899 GAYE ROAD, WUQIAO, FENGLIAN, SHANGHAI, 201402, CHINA MADE IN CHINA		②
Do not over inflate or use high pressure air compressor to inflate. Inflate the chambers in sequence. Ensure even distribution of person or loads in the KAYAK.		①
WARNING: This is not a life saving device Use only under competent supervision Always use an approved life preserver Do not use in high wind, rapid currents, open water or dangerous tides Be familiar with area where you intended to use kayak Never allow diving into this product Never leave in or near the water when not in use Follow these rules to avoid drowning, paralysis or other serious injury: • Not for use by children without adult supervision • Do not overload • Know and follow local water safety rules and regulations	BOAT MODEL TH-325	
	BOAT TYPE TYPE III (B)	
	DESIGN CATEGORY D	
	 - 1  - 0	③
	 - 120kg (265lbs)	④
	 - 0.69bar (10psi)	⑤
	CN-ORP	⑥
	DATE	
1	Norma: EN ISO 6185 část 1 typ III	
2	Země původu, název a adresa výrobce	
3	Max. počet přepravovaných osob	
4	Výrobce doporučené maximální zatížení	
5	Výrobce doporučený pracovní tlak	
6	Identifikační číslo trupu (HIN)	
Obr. 1		

BEZPEČNOSTNÍ PŘEDPISY

- Manuál čtete pozorně ještě před prvním použitím a poučte ostatní uživatele o zásadách bezpečnosti.
- Manuál si uschovejte pro budoucí použití.
- Seznamte se se specifickými požadavky k obsluze výrobku a neprovádějte žádné neschválené modifikace.
- Dbejte všech nařízení manuálu a dodržujte údaje na štítcích.
- Pamatujte, že nerovnoměrné rozložení osob nebo materiálu na nosné ploše může být nebezpečné.
- Dbejte opatrnosti při nastupování do kajaku a stoupněte si vždy do středu, abyste neztratili stabilitu.
- Vždy používejte záchranné prostředky včetně plovací vesty.
- Pokud je nutno, vezměte si helmu.
- Kajak nepoužívejte za silného větru, v silných proudech, na otevřené vodě nebo během přílivu.
- Neplujte v povodňových podmínkách.
- Nikdy neplujte pod vlivem alkoholu nebo drog.
- Výrobek nepřetěžujte nebo nepřehušťujte.
- Nepřekračujte své schopnosti a plujte rozumně.
- Nenechte se vléci jiným člunem nebo jiným zařízením.
- Zachovávejte plavební předpisy a zákony.

- Výrobek není profesionální záchrannou pomůckou.
- Děti mohou kajak používat pouze pod dozorem dospělých.
- Výrobek nevláčejte přes skály nebo šterk, abyste ho nepoškodili.
- Pro nahuštění nepoužívejte kompresor, CO₂ nebo stlačený vzduch. Používejte pouze pumpy doporučené společností Aqua Marina.
- Během plavby nespěte.
- Vždy si vezměte mobil nebo jiné zařízení pro přivolání potřebné pomoci.
- Nepřekračujte uvedené hmotnostní limity.
- Pozor na pobřežní větry a proudy.

SPECIFIKACE A ROZMĚRY

SPECIFIKACE

Model	Rozměry	Max. počet osob	Vzduch. komory	Čistá váha	Max. užít. zatížení	Tlak vzduchu
TH-325	325 x 72 cm (10'8" x 28")	1	3+2	17 kg (37,5 lbs)	120 kg (265 lbs)	0,69 bar (10 psi)
TH-425	425 x 78 cm (13'11" x 31")	2	3+2	23,5 kg (51,8 lbs)	200 kg (440 lbs)	

STANDARDNÍ VYBAVENÍ

Model	Sklad. vak	Pádlo	Sedadlo	Nasouvací ploutev	Pumpa	Manometr	Sada na opravu
TH-325	1	AC-80321 x 1	Prošívané PVC sedadlo s opěrou x 1	1	JOMBO 23,5" Vysokotla- ká ruční pumpa	1	1 (včetně lepidla)
TH-425	1	AC-80321 x 2	Prošívané PVC sedadlo s opěrou x 2	1			

POPIS VÝROBKU

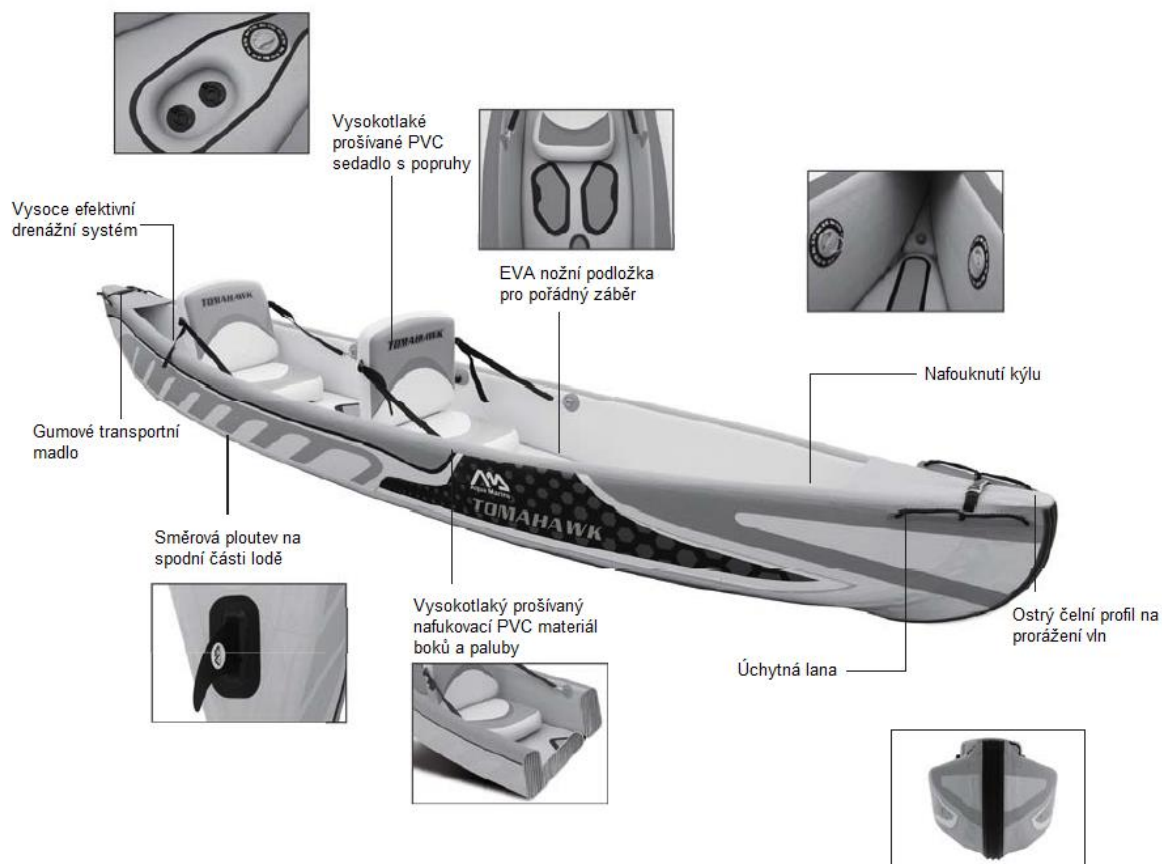

OVLÁDÁNÍ PUMPY A VENTILU

1. Vysokotlaký ventil

Pro správné nahuštění nebo vyfouknutí kajaku dodržujte předpisy ohledně ovládání ventilů. Ventily se nacházejí na bocích komor a na palubě.

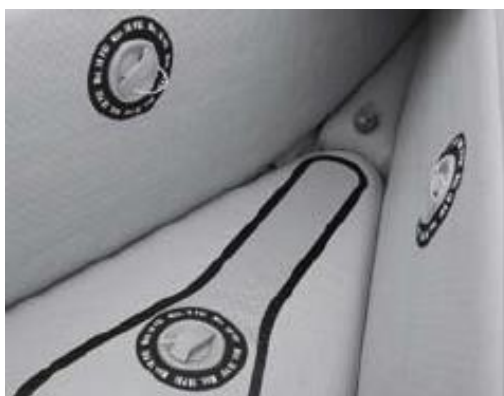

- Pro uzamčení ventilu před huštěním se ujistěte, že je centrální ventilový kolík v horní pozici. Pokud je dole, tak na něj zatlačte a pootočte proti směru hodinových ručiček, dokud nevyskočí.



- Pro otevření ventilu před vypuštěním vzduchu na kolík zatlačte a pootočte ve směru hodinových ručiček, aby se uzamkl v dolní pozici.
- Před odtokem vzduchu odstraňte z oblasti ventilu písek a nečistoty. Proud vzduchu by je mohl odmrštit a někoho zranit.
- Během plavby mějte záklopy ventilů vždy zavřené. Zabráníte tak úniku vzduchu a průniku nečistot.

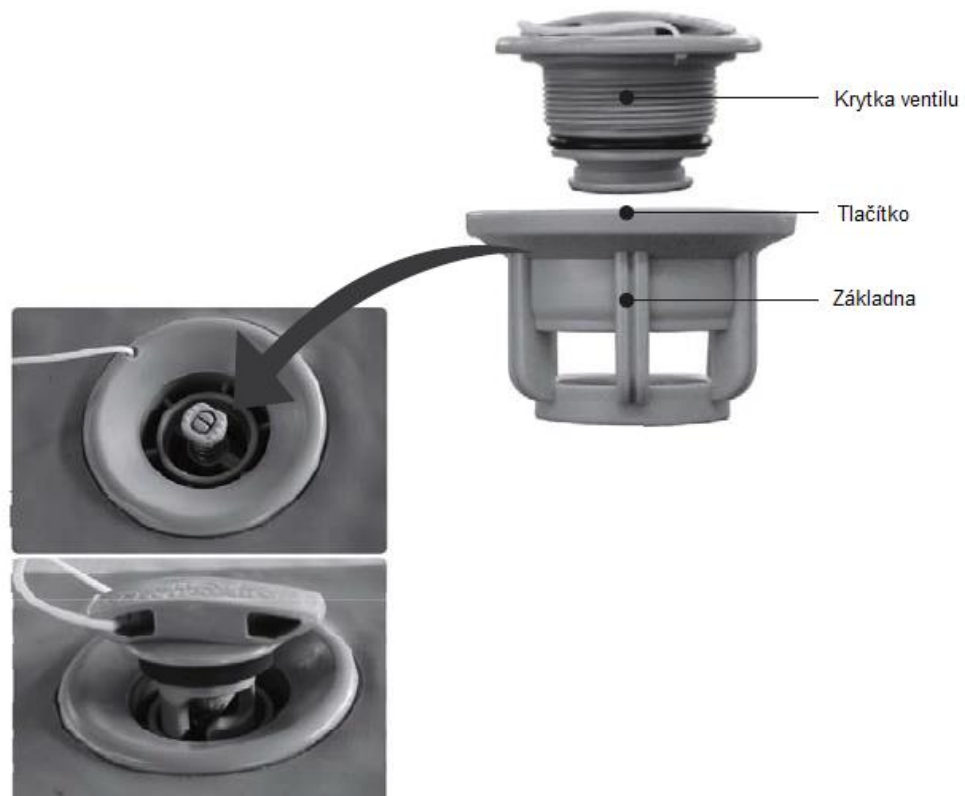

2. Ventil kýlu

- Otevřete záklopu a potáhněte ventil ven (Obr. 1).
- Na konec pumpy nasadte vhodný adaptér. Vložte konec pumpy a začněte hustit (Obr. 2). Nahustěte kýl pomocí JOMBO ruční pumpy. Bude stačit dvojí stlačení pístu pumpy.
- Po plném nahuštění jemně odkruťte zdíčku adaptéru vpravo a vysuňte konec pumpy z ventilu (Obr. 3).
- Adaptér odstraňte a zavřete vnější zátku. Ventil by se měl zanořit do sebe (Obr. 4).

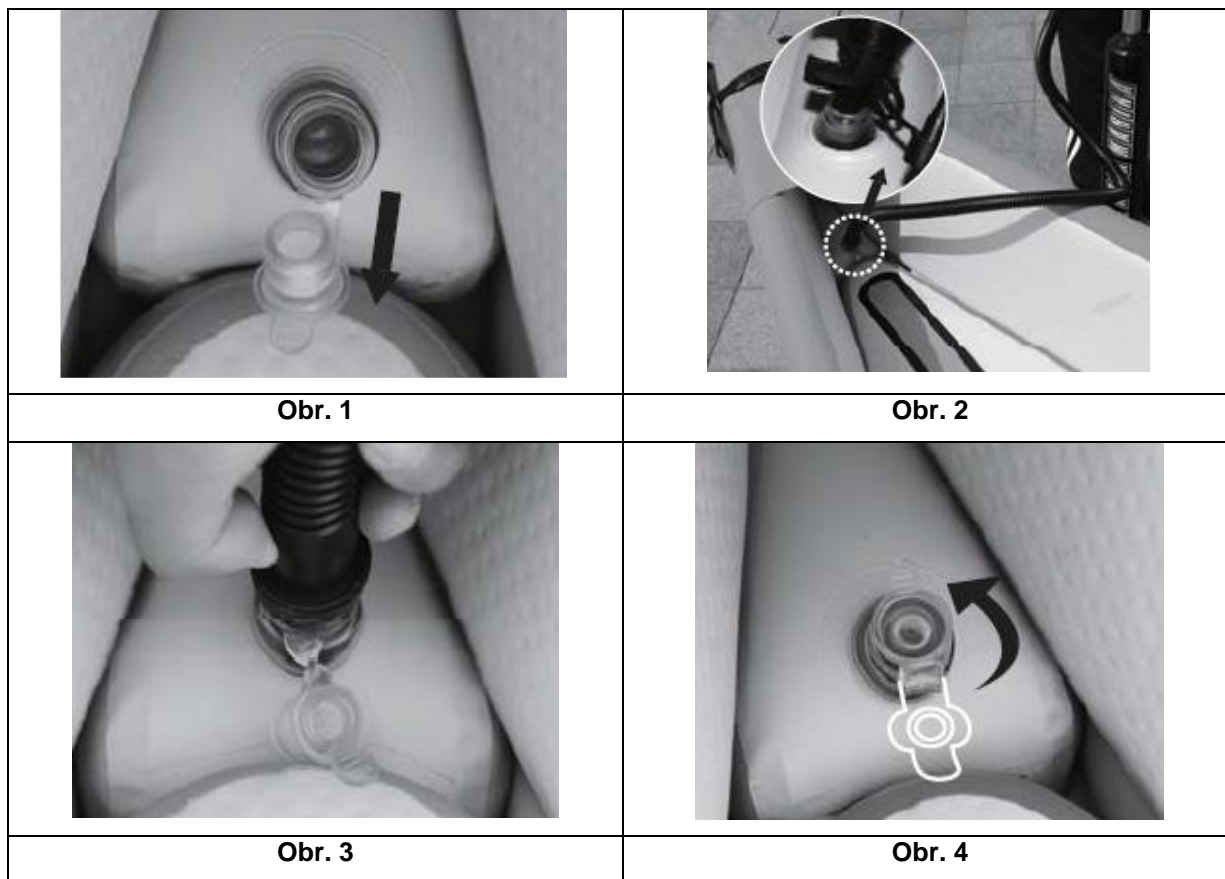

3. Vysokotlaká pumpa Jombo

- Odšroubujte zátku ventilu, vtláčte tlačítko dovnitř a zatočte ve směru hodinových ručiček, abyste se ujistili, že ventil je v otevřené poloze.
- Ujistěte se, že hadice je zapojená do správného otvoru.
- Zobáček pumpy zasuňte do správného ventilu.
- Jemnými pohyby držadla nahoru a dolů zahajte huštění. Pokračujte, dokud nedosáhnete požadovaného tlaku.
- Po nafouknutí připevněte krytku. Pouze krytka ventilu může zachovat správný tlak.

POZNÁMKA:

- Pokud píst pumpy začne skřípat, naneste na hřídel silikonový sprej.
- Maximální tlak pro tento produkt je 10 psi.

POZOR: Nehustěte více než 10 psi. Přehuštěním byste ztratili nárok na uplatnění záruky.



Vysokotlaká ruční pumpa JOMBO nafoukne Váš kajak velmi snadno na požadovaný provozní tlak. Pumpa má hadici a tlakoměr.

Provozní tlak je 10 psi. Pokud je kajak dostatečně pevný ještě před dosažením této hranice, přestaňte hustit. Tlak pro prošívané PVC sedadlo je do 4,35 psi – 0,3 bar. Aby nedošlo k poškození, doporučuje se před uskladněním sejmout manometr z pumpy.

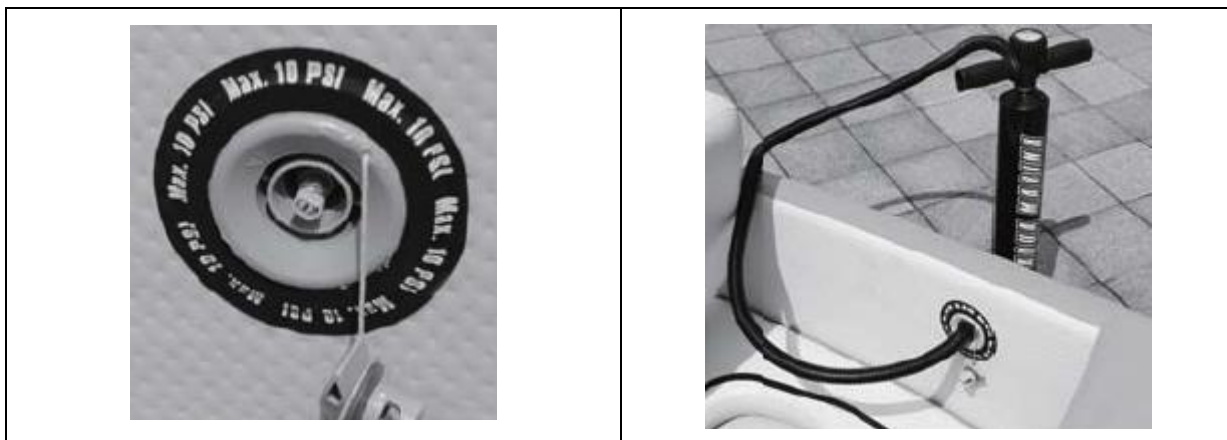

SLOŽENÍ A HUŠTĚNÍ

1. Kajak vybalte a rozviňte na rovném a čistém místě.



2. Nafoukněte prošívané PVC palubu, boky a kýl postupně skrze příďové ventily. Pracovní tlak pro všechny komory je 10 psi (kromě kýlu).

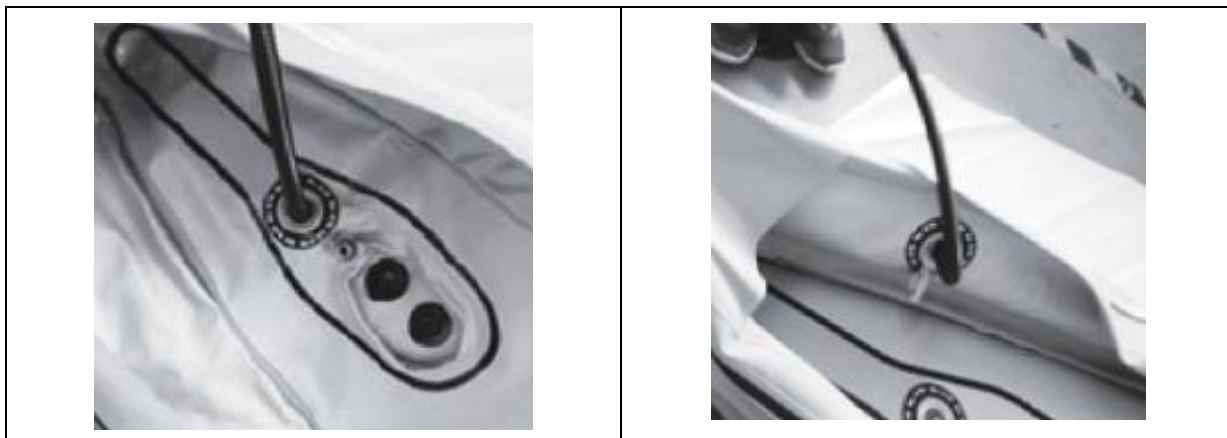

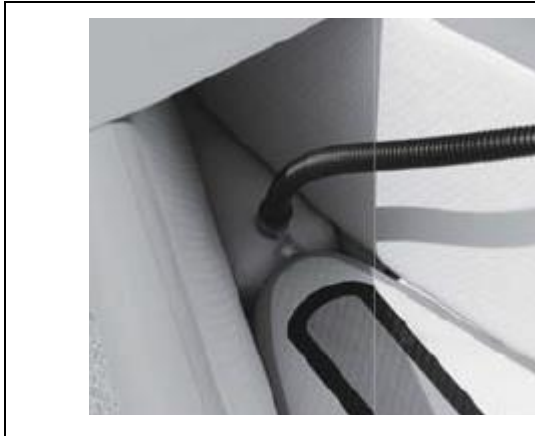

3. Instalace sedadla: Sedadlo je vyrobeno z vysokotlakého prošívaného PVC materiálu. Jeho tlak je do 4,35 psi – 0,3 bar. Má vysokou zádobou opěru pro pevný a pohodlný záběr. Postupně nafoukněte sedací i opěrnou část a přichyťte zipem k palubě. Pomocí klipsů zachyťte sedadlové popruhy v D kroužcích. Vrchní popruhy patří do předních kroužků.



4. Instalace směrové ploutve: Kajak přetočte dnem vzhůru a ploutev nasuňte do zámku. Zachovejte správné směřování ploutve. Zajistěte pomocí kolíku. Kolík musí zapadnout do drážky.



VYFOUKNUTÍ VZDUCHU

POZOR: Vzduch uniká z vysokotlakých ventilů s velkou intenzitou!

- Pro vypuštění vzduchu stlačte kolíček ventilu dolů a pootočte ho o čtvrt-otáčky doprava. Kolík zůstane v dolní pozici a nebude bránit úniku vzduchu.

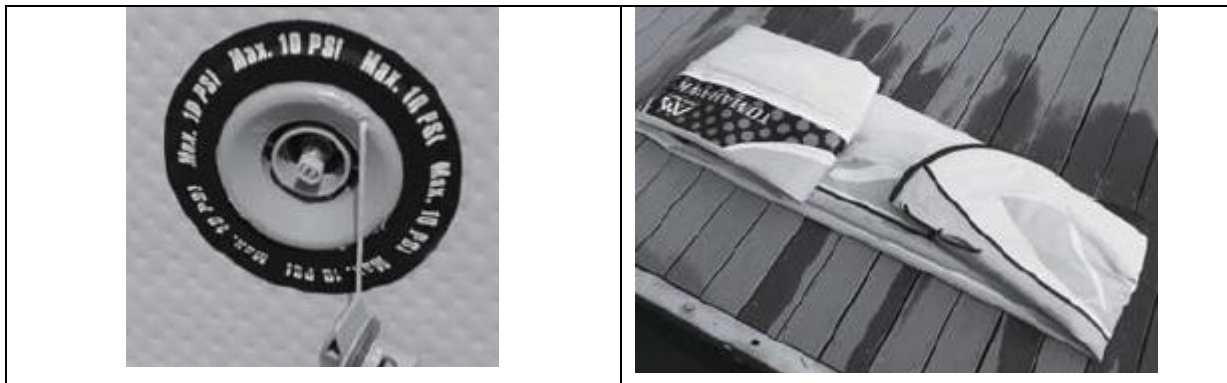

POZNÁMKA:

Před každým použitím zkontrolujte tlak. Tlak vzduchu a počasí může ovlivnit vnitřní tlak nafukovacích výrobků. Díky smršťování vzduchu v chladné vodě může dojít k poklesu tlaku. Pokud k tomu dojde, výrobek dodatečně dohustěte. Během horkých dní může zase dojít k expanzi vzduchu. Abyste zabránili poškození přetlakem, trochu vzduchu upustěte.

- Použijte pouze pumpy schválené společností Aqua Marina®.
- Nepoužívejte motorové pumpy, aby nedošlo k přehuštní. Používejte pouze chladný vzduch.
- Nadměrné nafouknutí nebo podhuštění může být nebezpečné.
- Před každým použitím zkontrolujte tlak.
- Během huštění nestůjte na výrobku ani na jeho dílčích částech.
- Neodklápějte krytku ventilu, pokud je výrobek v provozu.
- Před každým použitím zkontrolujte uzavření ventilu.

PÁDLO

KAJAKOVÉ PÁDLO AC-80321

1. Zmáčkněte pružný kolík koncovky listu a nasadte na dílčí středovou tyč pádla tak, aby kolík zapadl do otvoru.
2. Pomocí pružných kolíků spojte obě střední tyče pádla k sobě. Kolíky musí zapadnout do děr.
3. Pro rozložení pádla zvolte opačný postup. Listy pádla není nutné vždy odnímat z tyčí.

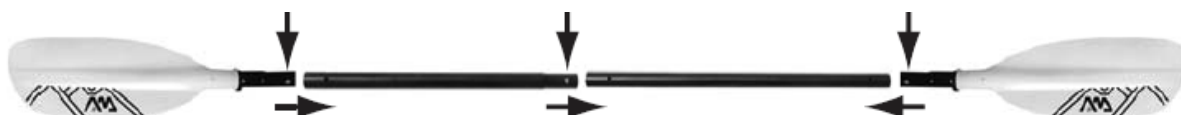

ÚDRŽBA A SKLADOVÁNÍ

Kajak je vyroben z vysoce kvalitních materiálů a odpovídá normě ISO 6185. Nedovolené úpravy mohou mít za následek snížení bezpečnosti, ohrožení života uživatelů a porušení podmínek záruky.

Člun udržte v dobrém stavu po mnoho let poměrně snadno.

- Po každém použití výrobek zbavte písku a slané vody. Nevystavujte ho přímému slunečnímu záření. Pro zbavení nečistot použijte zahradní hadici, houbu a jemné mýdlo. Před uskladněním musí být člun úplně suchý. Používejte minimální množství čisticích prostředků a nevyplavujte je do vody. Člun čistěte na souši.
- Kajak se dá skladovat i nafouknutý. Nepokládejte na něj těžké nebo ostré předměty. Nezavěšujte ho.
- Otevřete všechny ventily, aby se plně vyfoukl. Odstraňte veškeré vybavení (sedadlo, pádla).
- Pro vytlačení zbylého vzduchu ohněte čelo dvakrát do středu. Totéž proveďte na zádi. Skladovací vak je navržen tak, abyste do něj kajak snadno uložili s co nejmenším počtem přehybů. Řiďte se diagramem níže.
- Skladujte ho na suchém místě, chráněném před hlodavci a škůdci, kteří by mohli poškodit tkaninu.
- Kajak i doplňky skladujte na suchém místě s řízenou teplotou v rozmezí 0°C (32°F) až 40°C (104°F).

1	
2	
3	
4	

DEFEKT A JEHO OPRAVA

PVC

Pokud se člun jeví být podhuštěný, nemusí to být přímo důsledek defektu. Pokud byl výrobek nahuštěn v pokročilém denním čase s teplotou vzduchu 32°C (90°F), mohl se vzduch během noci ochladit na 25°C (77°F). Chladný vzduch má nižší tlak a trup člunu se tak ráno může zdát měkký. Pokud nedošlo ke změně teploty, zkuste najít defekt.

- Člun si pozorně prohlédněte z dálky několika stop. Otočte ho a podívejte se z blízka a z venčí. Velké porušení (perforace) povrchu by mělo být zjevné.
- Pokud si myslíte, že víte odkud vzduch uniká, tak na to místo nastříkejte směs vody a čističe nádobí. Únik vzduchu se tak projeví bublinou.
- Prověřte možný únik vzduchu z ventilu. Kolem ventilku nebo na jeho základnu nastříkejte mýdlovou vodu a prověřte únik.

NALEZENÍ PORUŠENÉHO MÍSTA

Pokud se člun jeví být podhuštěný (měkký) na pohmat, nemusí to být přímo důsledek defektu. Změny tlaku může vyvolat i změna venkovní teploty a to o 0,003 bar (0,045 psi) již při 34°C. Pokud byl člun nahuštěn během pozdního odpoledne, mohl vzduch během noci vychladnout. Studený vzduch má nižší tlak, a tak se trup lodi může zdát příliš měkký druhý den ráno.

Pokud únik není způsoben změnou teploty, je nutné najít místo defektu podle následujících kroků:

1. Zkontrolujte, zda ve ventilu není písek nebo nečistota.
2. Zkontrolujte těsnění ventilu.
3. Nahustěte všechny komory.
4. Zavřete všechny záklopy ventilů.
5. Lod' obetřete mýdlovou vodou včetně oblastí okolo ventilů.
6. Poškozené místo se projeví bublinou.

MENŠÍ OPRAVY

Méně rozsáhle opravy se dají udělat pomocí sady na opravu.

1. Poškozené místo očistěte a osušte. Zcela vypusťte vzduch.
2. Ustříhňte část náplasti pro překrytí defektu. Na každé straně ponechte rezervu cca ¼". Záplata musí být kulatá bez ostrých rohů.
3. Záplatované místo musí být naprosto suché.
4. Na vinylovou záplatu i na poškozené místo dejte přiměřené množství lepidla.
5. Lepidlo nechte schnout 2-3 minuty, popř. dokud nepřilne.
6. Přilepte záplatu na dané místo pomocí palce nebo prstu a záplatu k povrchu pevně přitlačte. Ujistěte se, že jste k povrchu přitlačili celý povrch i okrajové části záplaty.
7. Nechte schnout min. 12 hodin před dalším použitím.

Pokud došlo k vážnějšímu poškození člunu i doplňků, pak výrobek odneste do profesionální opravy.

ZÁRUČNÍ PODMÍNKY, REKLAMACE

Všeobecná ustanovení a vymezení pojmů

Tyto záruční podmínky a reklamační řád upravují podmínky a rozsah záruky poskytované prodávajícím na zboží dodávané kupujícím, jakož i postup při vyřizování reklamačních nároků uplatněných kupujícím na dodané zboží. Záruční podmínky a reklamační řád se řídí příslušnými ustanoveními zákona č. 40/1964 Sb., Občanský zákoník, zákona č. 513/1991 Sb., Obchodní zákoník, a zákona č. 634/1992 Sb., Zákon o ochraně spotřebitele, ve znění pozdějších předpisů, a to i ve věcech těmito záručními podmínkami a reklamačním řádem nezmiňovaných.

Prodávajícím je společnost SEVEN SPORT s.r.o. se sídlem Bořivojova 35/878, 13000 Praha, I.Č. 26847264, zapsaná v obchodním rejstříku, vedeném Krajským soudem v Praze oddíl C, vložka 116888.

Vzhledem k platné právní úpravě se rozlišuje kupující, který je spotřebitelem a kupující, který spotřebitelem není.

„Kupující spotřebitel“ nebo jen „spotřebitel“ je osoba, která při uzavírání a plnění smlouvy nejedná v rámci své obchodní nebo jiné podnikatelské činnosti.

„Kupující, který není „spotřebitel“, je podnikatel, který nakupuje výrobky či užívá služby za účelem svého podnikání s těmito výrobky nebo službami. Tento kupující se řídí rámcovou kupní smlouvou a obchodními podmínkami v rozsahu, které se ho týkají a obchodním zákoníkem.

Tyto záruční podmínky a reklamační řád jsou nedílnou součástí každé kupní smlouvy uzavřené mezi prodávajícím a kupujícím. Záruční podmínky a reklamační řád jsou platné a závazné, pokud v kupní smlouvě či v dodatku v této smlouvě či jiné písemné dohodě nebude stranami dohodnuto jinak.

Záruční podmínky

Záruční doba

Prodávající poskytuje kupujícím záruku za jakost zboží v délce 24 měsíců, pokud ze záručního listu, faktury ke zboží, dodacího listu, příp. jiného dokladu ke zboží nevyplývá odlišná délka záruční doby poskytovaná prodávajícím. Zákonná délka záruky poskytovaná spotřebiteli není tímto dotčena.

Zárukou za jakost přejímá prodávající závazek, že dodané zboží bude po určitou dobu způsobilé pro použití k obvyklému, příp. smluvenému účelu a že si zachová obvyklé, příp. smluvené vlastnosti.

Záruční podmínky se nevztahují na závady vzniklé (pokud lze aplikovat na zakoupený produkt):

- zaviněním uživatele tj. poškození výrobku neodbornou repasí, nesprávnou montáží, nedostatečným zasunutím sedlové tyče do rámu, nedostatečným utáhnutím pedálů v klikách a klik ke středové ose
- nesprávnou údržbou
- mechanickým poškozením
- opotřebením dílů při běžném používání (např. gumové a plastové části, pohyblivé mechanismy, kloubové spoje, atd.)
- neodvratnou událostí, živelnou pohromou
- neodbornými zásahy
- nesprávným zacházením, či nevhodným umístěním, vlivem nízké nebo vysoké teploty, působením vody, neúměrným tlakem a nárazy, úmyslně pozměněným designem, tvarem nebo rozměry

Reklamační řád

Postup při reklamaci vady zboží

Kupující je povinen zboží, dodané prodávajícím prohlédnout co nejdříve po přechodu nebezpečí škody na zboží, resp. po jeho dodání. Prohlídku musí kupující provést tak, aby zjistil všechny vady, které je možné při přiměřené odborné prohlídce zjistit.

Při reklamaci zboží je kupující povinen na žádost prodávajícího prokázat nákup a oprávněnost reklamace fakturou nebo dodacím listem s uvedeným výrobním (sériovým) číslem, případně týmiž doklady bez sériového čísla. Neprokáže-li kupující oprávněnost reklamace těmito doklady, má prodávající právo reklamaci odmítnout.

Pokud kupující oznámí závadu, na kterou se nevztahuje záruka (např. nebyly splněny podmínky záruky, závada byla nahlášena omylem apod.), je prodávající oprávněn požadovat plnou úhradu nákladů, které vznikly v souvislosti s odstraňováním závady takto oznámené kupujícím. Kalkulace servisního zásahu bude v tomto případě vycházet z platného ceníku pracovních výkonů a nákladů na dopravu.

Pokud prodávající zjistí (testováním), že reklamovaný výrobek není vadný, považuje se reklamace za neoprávněnou. Proávající si vyhrazuje právo požadovat úhradu nákladu, které vznikly v souvislosti s neoprávněnou reklamací.

V případě, že kupující reklamuje vady zboží, na které se vztahuje záruka podle platných záručních podmínek prodávajícího, provede prodávající odstranění vady formou opravy, případně výměny vadného dílu nebo zařízení za bezvadné. Proávající je se souhlasem kupujícího oprávněn dodat výměnou za vadné zboží jiné zboží plně funkčně kompatibilní, ale minimálně stejných nebo lepších technických parametrů. Volba ohledně způsobu vyřízení reklamace dle tohoto odstavce náleží prodávajícímu.

Proávající vyřídí reklamaci nejpozději do 30 dnů od doručení vadného zboží, pokud nebude dohodnuta lhůta delší. Za den vyřízení se považuje den, kdy bylo opravené nebo vyměněné zboží předáno kupujícímu. Není-li prodávající s ohledem na charakter vady schopen vyřídít reklamaci v uvedené lhůtě, dohodne s kupujícím náhradní řešení. Pokud k takové dohodě nedojde, je prodávající povinen poskytnout kupujícímu finanční náhradu formou dobropisu.



SEVEN SPORT s.r.o.

Sídlo: Bořivojova 35/878, 130 00, Praha 3, ČR
Centrála: Dělnická 957, 749 01 Vítkov
Reklamace a servis: Čermenská 486, 749 01 Vítkov

IČO: 26847264
DIČ: CZ26847264
Telefon: +420 556 300 970
Mail: eshop@insportline.cz
reklamace@insportline.cz
servis@insportline.cz
Web: www.insportline.cz

SK

inSPORTline s.r.o.

Centrála, reklamácie, servis: Električná 6471, 911 01 Trenčín, SK

IČO: 36311723
DIČ: SK2020177082
Telefón: +421(0)326 526 701
Mail: objednavky@insportline.sk
reklamacie@insportline.sk
servis@insportline.sk
Web: www.insportline.sk

Datum prodeje:

Razítko a podpis prodejce: