

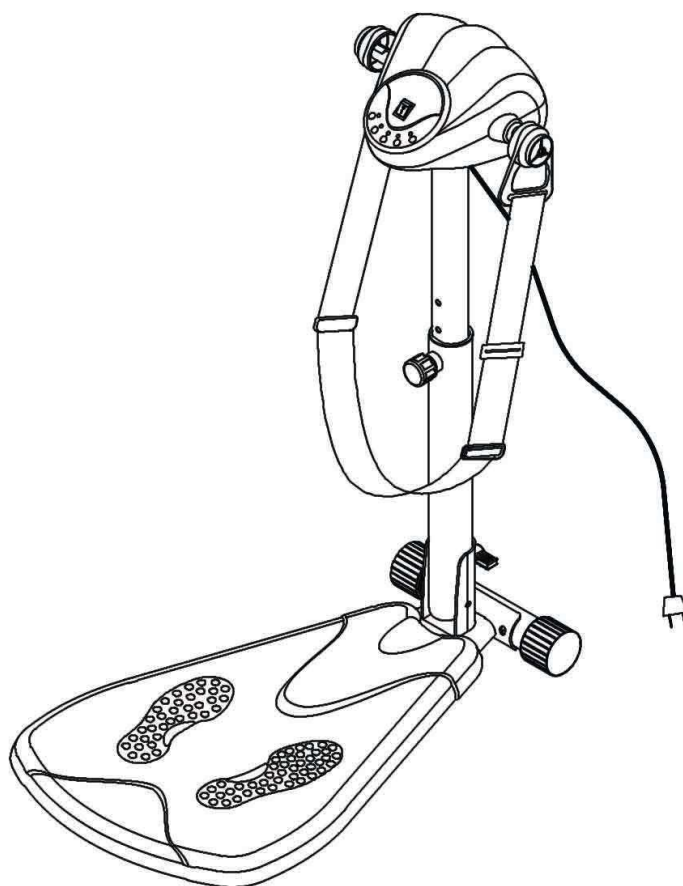

NÁVOD NA POUŽITÍ MASÁŽNÍ STROJ RESOBELT



**DŮLEŽITÁ BEZPEČNOSTNÍ UPOZORNĚNÍ
PÉČE
SCHÉMATICKÁ KRESBA A SEZNAM ČÁSTÍ
INSTRUKCE PRO SESTAVENÍ
POUŽITÍ PÁSKŮ**

Vážení zákazníci,

Přečtěte si prosím pozorně instrukce před použitím tohoto stroje. Naleznete zde důležité informace týkající se bezpečnosti Vašeho masážního stroje.

DŮLEŽITÁ BEZPEČNOSTNÍ UPOZORNĚNÍ

1. Tento přístroj byl koncipován pouze pro domácí použití. Slouží k masáži a fyzické pohodě. Tento stroj není vhodný pro fitness studia (profesionální nebo komerční použití). Tento stroj také není koncipován pro použití ve zdravotnictví. Nepoužívejte jej venku.
2. Tento stroj není hračka a neměl by být používán dětmi! V případě, že dovolíte vašim dětem tento stroj používat, měli byste zvážit jejich duševní a fyzický vývoj a především jejich temperament. Nedovolte dětem používat tento stroj bez dozoru. Vysvětlete svým dětem správné používání a tyto bezpečnostní pokyny. Rodiče a další pověřené osoby by měli vždy mít odpovědnost za děti vzhledem k jejich přirozeným instinktům ke hře a k tendenci experimentovat. Musíte tento stroj udržovat takovým způsobem, aby ho děti nemohli bez dozoru používat.
3. Pozorně si přečtěte instrukce pro sestavení před tím, než začnete. Musíte přesně následovat popsané kroky.
4. Abyste chránili vaši podlahu (koberec a tak dále), vždy dejte pod tréninkový prostor podložku. Před každým použitím se ujistěte, že budete mít okolo stroje dostatek prostoru tak, že nebudete během cvičení tlačit proti zdi, nábytku nebo něčemu podobnému. Pro vaši vlastní bezpečnost prosím zkontrolujte váš masážní stroj před každým použitím (poškozené části, uvolněné šroubky, opotřebované díly). V případě jakýchkoli vad stroje by neměl být před opravou používán.
5. Noste prosím pohodlné přiléhavé oblečení. Doporučujeme nosit sportovní obuv (Upozornění: musíte nosit obuv).
6. Začněte s masáží pomalu a zvyšujte intenzitu postupně, až do dosažení požadované účinnosti se samostatnou regulací. Řiďte se všemi body masážních instrukcí. Jasně zdůrazňujeme, že při použití stroje neodborně, může dojít ke zranění.
7. Tento stroj může používat v daném čase pouze jedna osoba.
8. Zeptejte se vašeho lékaře, zda patříte do zdravotní rizikové skupiny. Pokud to je nutné, projednejte s ním váš tréninkový program.
9. Těhotné ženy by neměly používat tento stroj nebo pouze po konzultaci se svým lékařem.

UPOZORNĚNÍ :

1. Maximální nosnost stroje je 100kg.
2. Bezpečnost tohoto stroje může být udržena, jestliže před každým cvičením zkontrolujete masážní pásy (zničení, povolené šroubky, opotřebované části). Poškozené části musíte ihned vyměnit. V případě jakékoli poruchy by neměl být stroj používán do té doby, než ho opravíte.
3. Dávejte pozor na předměty ze skla.
4. Při jakékoli poruše oddělte stroj od hlavního zdroje.
5. Okamžitě prosím vás vyměňte zlomené díly.
6. Nikdy nezkoušejte opravovat elektrické položky sami, kontaktujte zákaznický servis, abyste chránili vaši vlastní bezpečnost. Je zde ohrožení života elektrickým šokem.
7. Stroj musí být umístěn na bezpečném místě.
8. Přerušete vaše cvičení ihned, jakmile se cítíte slabí nebo máte závrať. Bezprostředně kontaktujte vašeho lékaře, když je vám špatně, cítíte bolest na hrudníku, v kloubech, píchá vás u srdce nebo jiné symptomy.
9. Nikdy nenechávejte zapojený stroj bez dozoru.
10. Při vypínání nikdy neškubejte za kabel zastrčený v zásuvce.
11. Jestliže stroj chvíli nepoužíváte, vytáhněte ho ze zásuvky.
12. Jednotlivé díly čistěte pomocí měkké vlhké utěrky.
13. Motor čistěte pouze s vlhkou utěrkou! Před čištěním vytáhněte zástrčku ze zásuvky.
14. Výrobce není zodpovědný za nesprávné použití.

SCHÉMATICKÁ KRESBA A SEZNAM ČÁSTÍ :

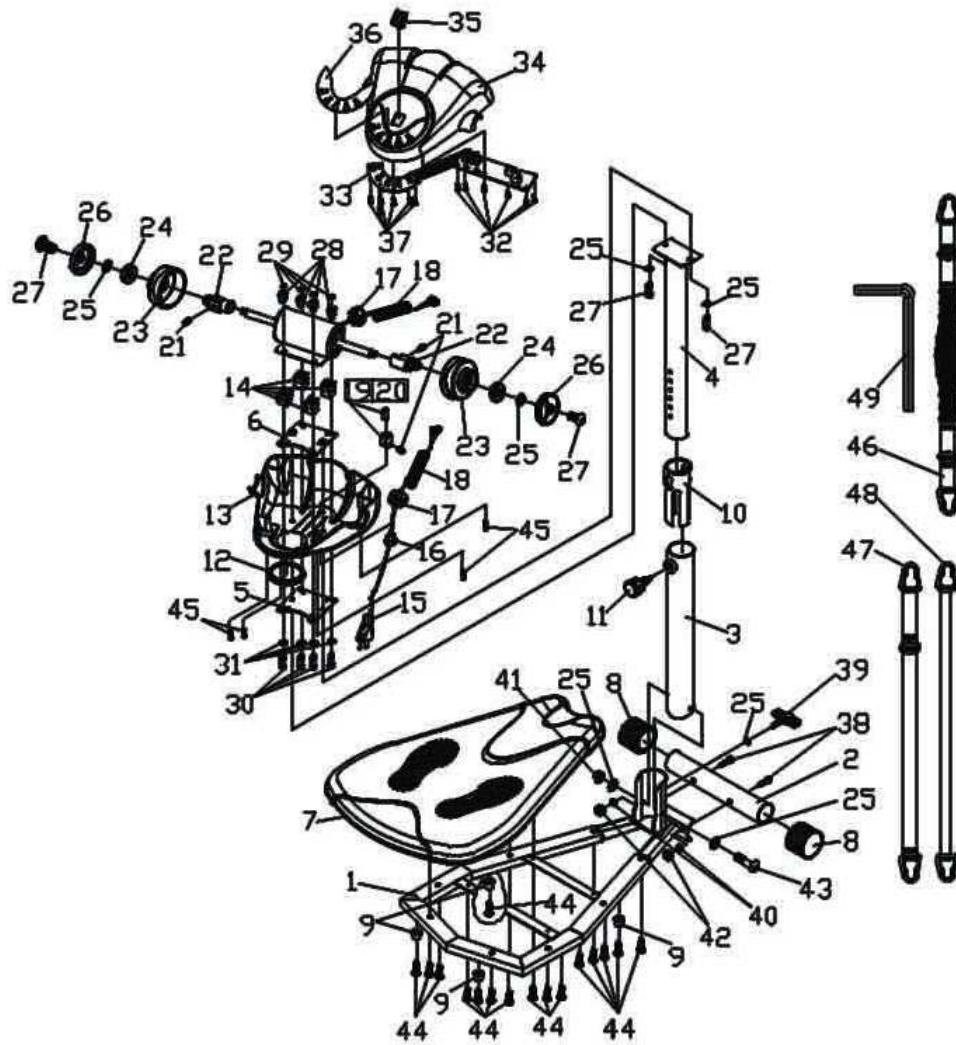

SEZAM ČÁSTÍ

ČÍSLO	POPIS	MN.	ČÍSLO	POPIS	MN.
1	SPODNÍ KOVOVÁ ČÁST	1	28	PLAST 2	4
2	PŘEDNÍ STABILIZÉR	1	29	MATKA (M6)	4
3	ROTAČNÍ TRUBKA	1	30	FIXAČNÍ ŠROUB (M6X50)	4
4	NASTAVITELNÁ TRUBKA	1	31	PLOCHÁ PODLOŽKA (Φ6)	4
5	PODPĚRNÝ PLÁTEK 1	1	32	ŠROUB (ST4.2X10)	6
6	PODPĚRNÝ PLÁTEK 2	1	33	KLÍČOVÁ OBVODOVÁ DESKA	1
7	SPODNÍ PLASTOVÁ ČÁST	1	34	HORNÍ ČÁST KRYTU	1
8	KONCOVÁ KRYTKA	2	35	VYPÍNAČ	1
9	ZARÁŽKA	4	36	NÁLEPKA	1
10	PLASTOVÁ VLOŽKA	1	37	ŠROUB (ST2.9X6)	6
11	KLIKA PRO NASTAVENÍ	1	38	ŠROUB M10X60	2
12	MALÁ KRYTKA	1	39	ŠROUB PNUTÍ	1
13	SPODNÍ ČÁST KRYTU	1	40	ZAKŘIVENÁ PODLOŽKA(Φ10)	2
14	IZOLOVANÝ PLAST 1	8	41	MATICE (M8)	1
15	KABELOVÁ ZÁSTRČKA	1	42	VYKLENUTÁ MATICE (M10)	2
16	IZOLOVANÝ PLAST2	1	43	ŠROUB M8X75	1
17	MAGNETICKÝ KROUŽEK	2	44	ŠROUB (ST4.2X19)	16
18	ZVLNĚNÝ PLAST	2	45	ŠROUB (ST4.2X60)	4
19	PLAST 1	1	46	MASÁŽNÍ PÁS	1
20	GUMOVÝ POVLAK	1	47	JEDNODUCHÝ PÁS	1
21	ŠROUB M5X10	3	48	DVOJTÝ PÁS	1
22	PLASTOVÁ NÁSADA	2	49	PODLOŽKA	1
23	PLASTOVÝ KROUŽEK	2			
24	KULOVÉ LOŽISKO (6201ZZ)	2			
25	PLOCHÁ PODLOŽKA (Φ8)	7			
26	DRŽÁK ŘEMENŮ	2			
27	ŠROUB (M8X15)	4			

INSTRUKCE PRO SESTAVENÍ:

1.PŘÍPRAVA:

A. Před zahájením montáže se ujistěte, zda máte kolem sebe dostatek místa, aby vše proběhlo v pořádku.

B. Pro sestavení použijte prezentované nářadí.

C. Před montáží prosím zkontrolujte, zda jsou všechny potřebné části dostupné (výše nad těmito instrukcemi najdete schématickou kresbu se všemi jednotlivými díly (označené čísly) ze kterých se tento stroj skládá).

2.INSTRUKCE PRO SESTAVENÍ:

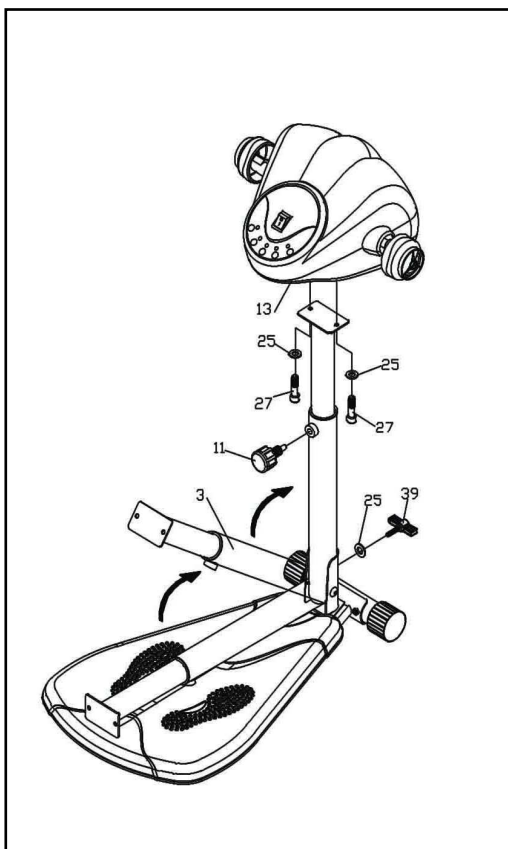

OTÁČEJTE S ROTAČNÍ TRUBKOU (3#)
, POTÉ PŘIPOJTE PLOCHOU
PODLOŽKU (25#), ŠROUB PNUTÍ (39#)
ABYSTE ZAFIXOVALI ROTAČNÍ
TRUBKU (3#). A ZAFIXUJTE JI.
NASTAVTE KLIKU PRO NASTAVENÍ
(11#), POTÉ VLAŽE NASTAVITELNOU
TRUBKU DO ROTAČNÍ TRUBKY (3#), A
ZAFIXUJTE HORNÍ ČÁST KRYTU (13#)
POMOCÍ PLOCHÉ PODLOŽKY (25#) ,
ŠROUBU (M8X15) (27#).

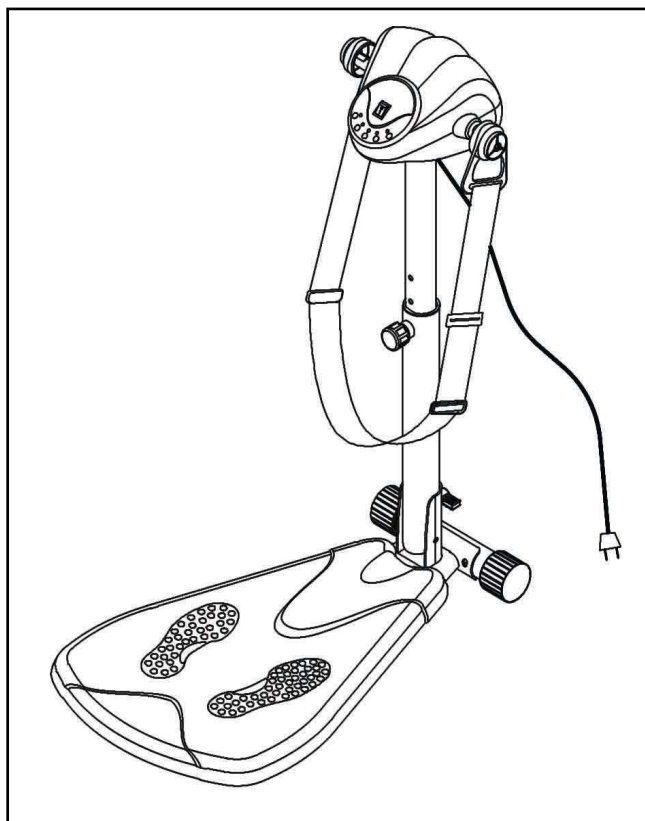

3.VAROVÁNÍ :

A. Sestavení je hotové. Stroj může pracovat pouze 20 minut a poté by měl být vypnut alespoň na půl hodiny, znovu může pracovat po jeho vypnutí na půl hodiny. Vždy se ujistěte, že když se na stroji necvičí, tak je vypnutý.

B. Není dovoleno oddělovat motor od stroje, protože je zde vysoké napětí.

UPOZORNĚNÍ:

A. Vyberte si z následujících pásů a cvičte nejméně tři minuty. Je důležité často měnit polohu pásu během cvičení, tak abyste masírovali celou oblast. Doporučujeme 20ti minutový trénink 3-4 krát týdně.

B. Může se stát, že masírované části mohou trošičku zčervenat, toto pramení ze zvyšujícího krevního oběhu uvnitř tkáně. Toto zrudnutí zmizí po několika minutách.

C. Dále k masáži doporučujeme jíst nízkokalorická jídla a také dostatečně pít.



A. MASÁŽNÍ PÁS

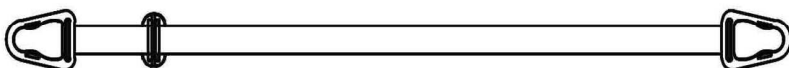

B. JEDNODUCHÝ PÁS

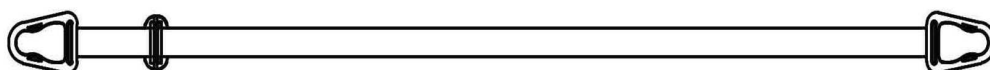

C. DVOJÍTÝ PÁS

FUNKCE:

A. Masážní pás:

Používejte tento pás pouze v pohodlném oblečení. Tento pás by neměl přijít do kontaktu přímo s kůží. Tento pás je speciálně vyvinutý jako anticelulitidový pás s mnoha špulkami, které vyhladí vaši kůži. Používejte tento pás na problematické partie. Je důležité dělat něco proti celulitidě před tím, než se vytvoří nepříjemné části, proti kterým se těžko bojuje.

B. Dvojitý pás:

Dvojitý pás je základní pás a je používán hlavně pro oblast hrudníku a krku. Můžete však tento pás používat pro vaše celé tělo. Pás by měl být efektivní pro uvolnění, speciálně pro svalstvo zad a ramen.

C. Jednoduchý pás:

Tento pás je používán pro oblast stehen a hýždí. Aby jste dosáhli co nejlepší možný výsledek, měli byste každý cvik dělat alespoň 3 minuty. Pro použití tohoto pásu noste pohodlné přiléhavé oblečení.

INSTRUKCE KE CVIČENÍ

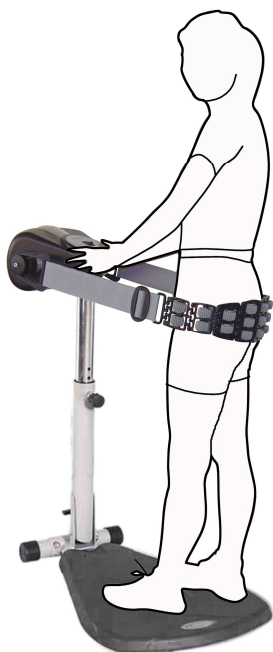

A. Masážní pás:

Použití :

Použijte pás na všechny problematické oblasti jako břicho, pas, boky, hýždě a stehna.



B. Jednoduchý pás

Použití:

Buď se můžete postavit dovnitř proticelulitidového pásu úplně a dát ho okolo vašich hýždí nebo se můžete postavit dovnitř pásu pouze jednou nohou, abyste procvičili stehna.

Ujistěte se, že pás je vždy dotáhnutý, ale ne příliš utáhnutý okolo příslušné oblasti, kterou chcete masírovat.

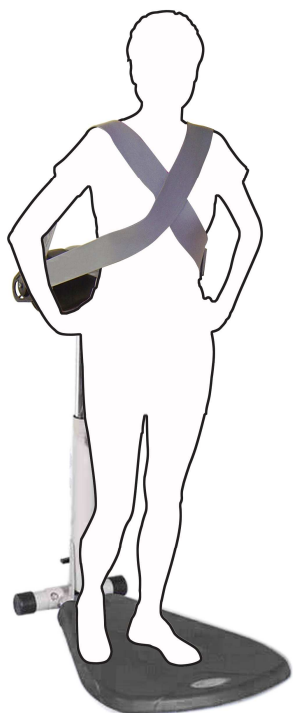

C.Dvojitý pás:

Použití 1 :

Otočte se zády k motoru a zkřížte pás na vašem hrudníku. Touto cestou koncentrujete masážní účinek na svaly na vašich ramenech a hrudníku.

Použití 2 :

Obraťte se čelem k motoru a překřížte pás na zádech. Takto se uvolní vaše zádové svaly.

Použití 3 :

Můžete masírovat také vaše stehenní svaly pomocí pásu tak, že se postavíte dovnitř pásu. Můžete ovládat intenzitu pomocí úkroku dopředu nebo dozadu.

UPOZORNĚNÍ

Stroj musí být umístěn na rovné a pevné podložce. Před každým použitím výrobku zkontrolujte dotažení všech šroubů.

Tento výrobek je určený pouze pro domácí použití.

Záruční podmínky:

1. Na stroj se poskytuje kupujícímu záruční doba 24 měsíců ode dne prodeje.
2. V době záruky budou odstraněny veškeré poruchy výrobku způsobené výrobní závadou nebo vadným materiálem výrobku tak, aby věc mohla být řádně užívána.
3. Záruka se nevztahuje na závady vzniklé:
 - zaviněním uživatele tj. poškození výrobku neodbornou repasí, nesprávnou montáží, nedostatečným zasunutím sedlové tyče do rámu, nedostatečným utáhnutím pedálů v klikách a klik ke středové ose
 - nesprávnou údržbou
 - mechanickým poškozením
 - opotřebením dílů při běžném používání (např. gumové a plastové části, pohyblivé mechanismy, atd.)
 - neodvratnou událostí, živelnou pohromou
 - neodbornými zásahy
 - nesprávným zacházením, či nevhodným umístěním, vlivem nízké nebo vysoké teploty, působením vody, neúměrným tlakem a nárazy, úmyslně pozměněným designem, tvarem nebo rozměry.
4. Reklamacce se uplatňuje zásadně písemně s přesným popisem o závadě a potvrzeným dokladem o zakoupení.
5. Záruku lze uplatňovat u výrobce: Seven Sport s.r.o, Dělnická 957, 749 01, Vítkov nebo u organizace, ve které byl výrobek zakoupen.

datum prodeje

razítko a podpis prodejce

dodavatel:

SEVEN sport s. r. o.
Dělnická 957, Vítkov 749 01
www.insportline.cz



NÁVOD NA POUŽITIE

MASÁŽNY PRÍSTROJ RESOBELT

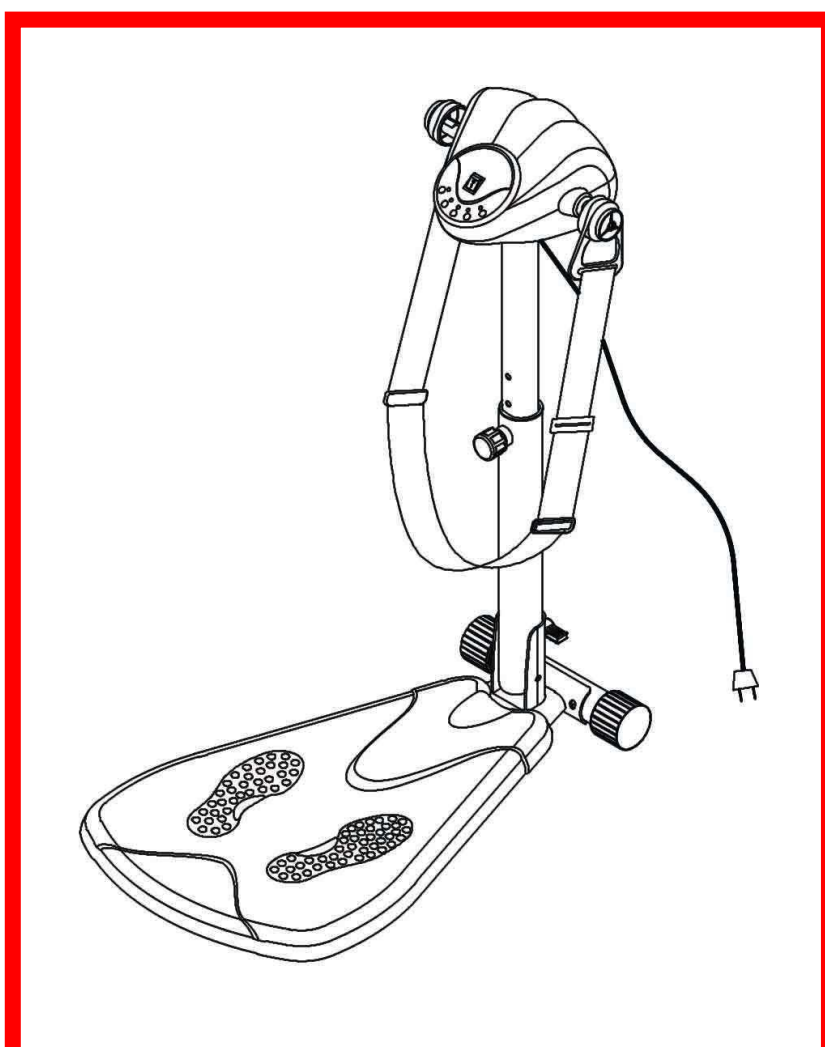

DÔLEŽITÉ BEZPEČNOSTNÉ POKYNY
UPOZORNENIE
VÝKRES & ZOZNAM DIELCOV
NÁVOD NA MONTÁŽ
POUŽITIE PÁSOV

Vážení zákazník,

Prosím přečítajte si pozorne tieto pokyny ešte pred tým, ako začnete zariadenie používať. Nájdete dôležité informácie ohľadom bezpečnosti pri používaní Vášho masážneho prístroja.

Dôležité bezpečnostné pokyny:

1. Toto zariadenie je určené len na domáce použitie. Je určené na masáž a zlepšenie fyzickej pohody. Zariadenie nie je vhodné pre fitness štúdiá (profesionálne a komerčné použitie). Toto zariadenie nie je vhodné na medicínske použitie. Nepoužívajte zariadenie vonku.
2. Toto zariadenie nie je hračka a nemali by ho používať deti! V prípade, že dovoľíte Vaším deťom zariadenie používať, mali by ste prihliadnuť na ich intelektuálnu a psychickú vyspelosť a na ich temperament. Nedovoľte toto zariadenie používať deťom bez dozoru. Vysvetlite deťom správny spôsob použitia a tieto bezpečnostné pokyny. Rodičia ako aj ďalšie zodpovedné osoby by mali vždy myslieť na ich zodpovednosť a mali by prihliadať na ich prirodzenú hravosť a ich tendenciu experimentovať. Uchovávajte zariadenie mimo dosahu detí, ak by deti nemali dohľad pri používaní tohto zariadenia.
3. Přečítajte si pozorne návod na montáž pred tým ako začnete. Dodržujte presnú postupnosť jednotlivých krokov.
4. Pre ochranu Vašej podlahy (koberca alebo obdobnej krytiny), vždy položte podložku pod tréningovú plochu. Uistite sa zakaždým, že pred každým použitím zariadenia budete mať dostatok priestoru na cvičenie okolo zariadenia, a tak, aby ste sa neopierali o stenu, nábytok alebo obdobné veci, keď cvičíte. Pre Vašu osobnú bezpečnosť skontrolujte pred každým použitím masážny prístroj (či nie je poškodený, povolené skrutky, matice...). V prípade, že zistíte vadu na zariadení, zariadenie sa nesmie používať skôr, ako sa vada odstráni.
5. Prosím majte oblečené pohodlné priliehavé oblečenie. Odporúčame Vám používať športovú obuv (POZOR: musíte používať obuv!).
6. Masážny prístroj spúšťajte pomaly a zvyšujte intenzitu masáže postupne na požadovanú a stále kontrolovateľnú úroveň. Dodržujte všetky body návodu. Zreteľne upozorňujeme, ak budete používať zariadenie neodborne, môžete sa zraniť.
7. Zariadenie môže byť používané len jednou osobou.
8. Konzultujte svoj zdravotný stav s doktorom, ak patríte do rizikovej skupiny ohľadom zdravia. Ak je to potrebné, prekonzultujte s ním Váš tréningový program.
9. Tehotné ženy nesmú používať toto zariadenie alebo len po konzultácii s lekárom.

UPOZORNENIE :

1. Stroj je určený pre cvičenie osôb do 100 KG.
2. Bezpečnosť zariadenia zabezpečíte len ak pred každým použitím skontrolujete masážny pás (či nie je poškodený, či nie sú povolené skrutky, matice...). Poškodené časti sa musia okamžite vymeniť. V prípade, že zistíte vadu na zariadení, zariadenie sa nesmie používať skôr, ako sa vada odstráni.
3. Neprasknite sklo na zariadení.
4. V prípade akejkoľvek poruchy alebo poškodenia, odpojte zariadenie z prívodu elektrickej energie.
5. Vymeňte okamžite vadné dielce.
6. Nikdy sa sami nepokúšajte opravovať elektrickú časť zariadenia , kontaktujte zákaznícky servis, aby ste si zabezpečili ochranu zdravia a bezpečnosť. Nebezpečenstvo poranenia elektrickým prúdom.
7. Zariadenie musí byť umiestnené na bezpečné miesto.
8. Okamžite ukončíte cvičenie ak sa začnete cítiť malátno alebo dostanete zvráť. Kontaktujte okamžite Vášho lekára a konzultujte s ním Váš zdravotný stav ak sa cítite choro, cítite bolesť na hrudi alebo kĺbov, máte zlý srdcový tep alebo nejaké iné zdravotné ťažkosti.
9. Nikdy nenechávajte zariadenie bez dohľadu.
10. Pri odpájaní zariadenia z elektrickej siete, nevyťahujte zástrčku ťahaním elektrického káble, ale vytiahnutím za zástrčku.
11. Pokým zariadenie nepoužívate, odpojte ho z elektrickej siete.
12. Čistite jednotlivé časti mäkkou vlhkou utierkou.
13. Čistite motor len suchou utierkou! Pri čistení motora odpojte zariadenie z elektrickej siete.
14. Výrobca neberie žiadnu zodpovednosť za nevhodné používanie zariadenia.

VÝKRES A ZOZNAM DIELCOV :

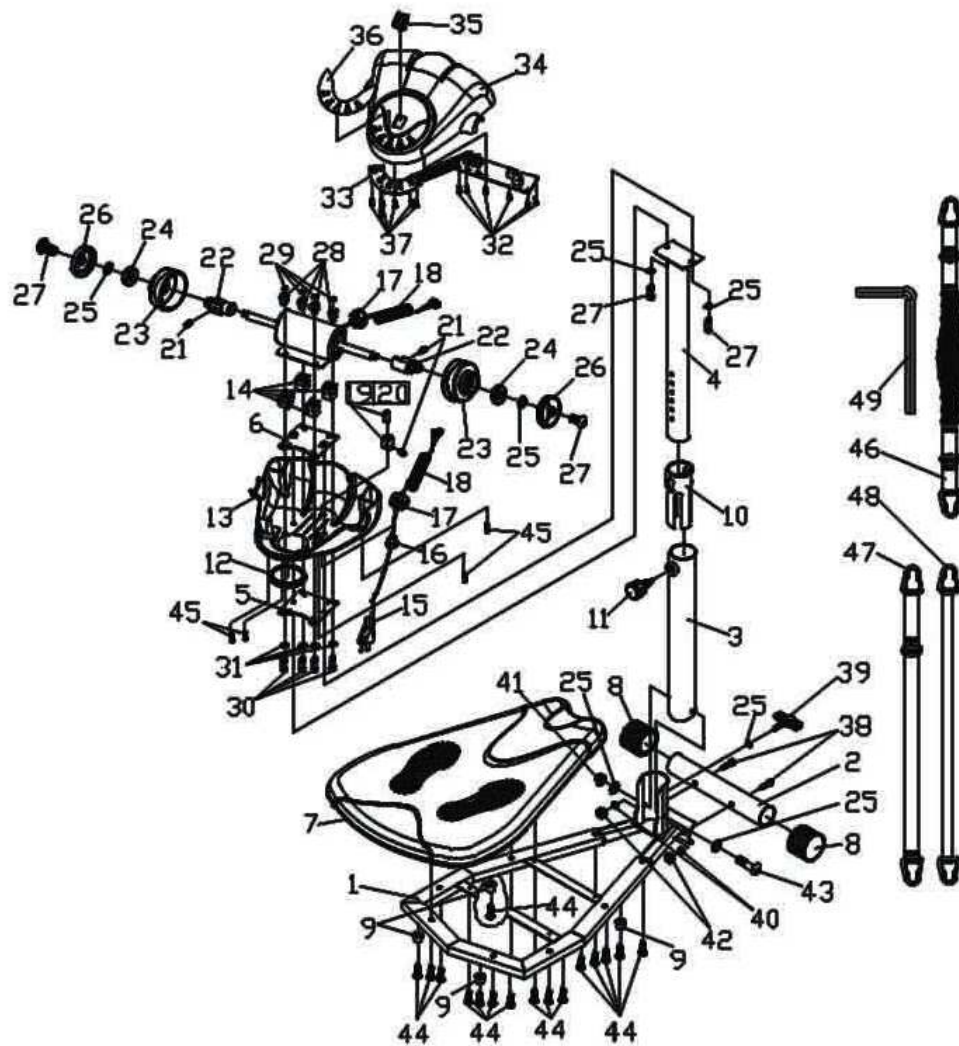

ZOZNAM DIELCOV

P.č.	POPIS	KS	P.č.	POPIS	KS
1	SPODNA KOVOVA CAST	1	28	PLAST 2	4
2	PREDNY STABILIZER	1	29	MATICA (M6)	4
3	ROTUJUCA TYC	1	30	SKRUTKA (M6X50)	4
4	NASTAVITELNA TYC	1	31	PLOCHA PODLOZKA (Φ6)	4
5	PODPERA 1	1	32	SKRUTKA (ST4.2X10)	6
6	PODPERA 2	1	33	OBVODOVA PLATNA	1
7	PLASTOVY SPODOK	1	34	VRCHNA SKRINA	1
8	ZATKA	2	35	SPINAC	1
9	ZARAZKA	4	36	STITOK	1
10	PLASTOVA VLOZKA	1	37	SKRUTKA (ST2.9X6)	6
11	NASTVITELNY GOMBIK	1	38	SKRUTKA M10X60	2
12	KRYT	1	39	NAPINACIA SKRUTKA	1
13	SPODNA SKRINA	1	40	ZAHNUTA PODLOZKA	2
14	IZOLACNY PLAST 1	8	41	MATICA (M8)	1
15	KABLOVA ZASTRCKA	1	42	KLENUTA MATICA	2
16	IZOLACNY PLAST 2	1	43	SKRUTKA M8X75	1
17	MAGNETICKY KRUIH	2	44	SKRUTKA (ST4.2X19)	16
18	PLASTOVY VLNOVEC	2	45	SKRUTKA (ST4.2X60)	4
19	PLAST 1	1	46	MASAZNY PAS	1
20	GUMENA PLATNA	1	47	JEDNODUCHY PAS	1
21	SKRUTKA M5X10	3	48	DVOJITY PAS	1
22	PLASTOVA HRIADEL	2	49	IMBUSOVY KLUC	1
23	PLASTOVY KRUIH	2			
24	GULOVE LOZISKO	2			
25	PLOCHA PODLOZKA (Φ8)	7			
26	DRZIAK PASU	2			
27	SKRUTKA (M8X15)	4			

NÁVOD NA MONTÁŽ:

1.PRÍPRAVA:

- A. Pred samotnou montážou sa uistite, že máte dostatok miesta okolo zariadenia, aby ste mohli zariadenie úspešne používať.
- B. Použite priložené náradie na montáž.
- C. Pred samotnou montážou sa uistite, že v dodávke sú všetky dielce potrebné pre montáž (v predchádzajúcich kapitolách nájdete výkres s jednotlivými dielcami (označené číslicami)), z ktorých zariadenie pozostáva.

2.POSTUP MONTÁŽE:

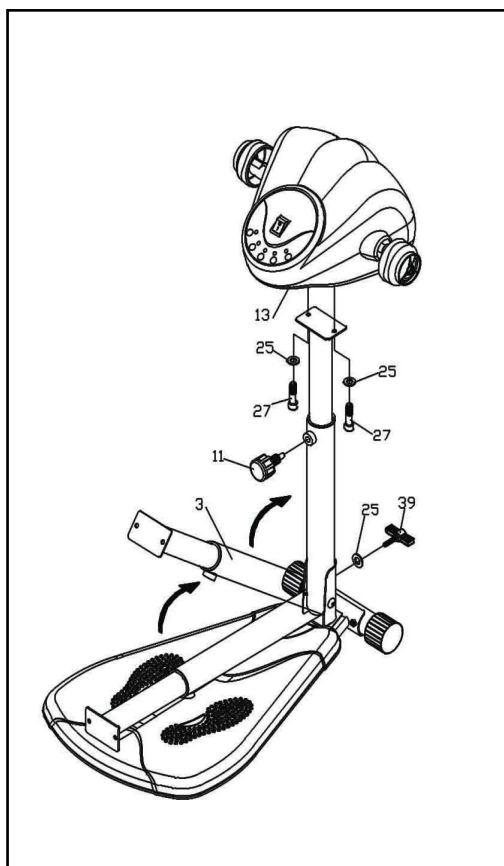

NASKRUTKUJTE ROTAČNÚ TYČ (3#) ,
POTOM PRILOŽTE PLOCHÚ
PODLOŽKU (25#), NAPÍNACIU
SKRUTKU (39#) K ROTAČNE TYČI (3#)
A ZAFIXUJTE ICH. NASTAVTE
NASTAVOVACÍ GOMBÍK
PODPRUŽINOU (11#), POTOM VLOŽTE
NASTAVITELNÚ TRUBKU K ROTAČNEJ
TRUBKE(3#), A ZAFIXUJTE VRCHNÝ
KRYT (13#) POMOCOU PLOCHEJ
PODLOŽKY(25#) A SKRUTKY (M8X15)
(27#).

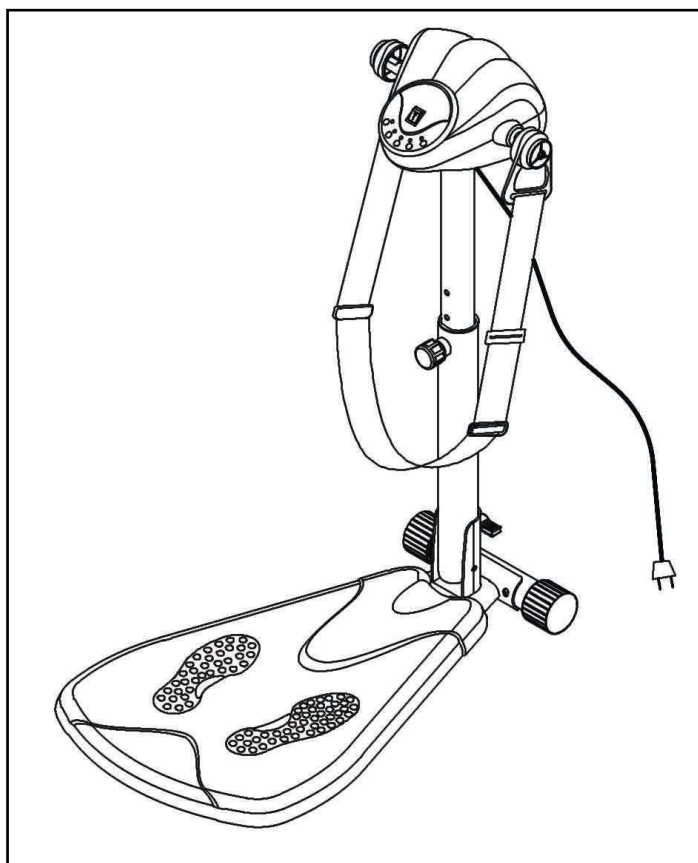

3.UPOZORNENIE :

A. Montáž je ukončená. Zoberte navedomie, že zariadenie sa môže používať maximálne po dobu 20 minút, následne musí byť zariadenie vypnuté na minimálne 30 minút, t.j. na zariadení sa môže cvičť až po pol hodine. Uistite sa, že zariadenie je vypnuté, pokým sa nepoužíva na cvičenie.

B. Nie je dovolené vyberať motor, pretože motor je napnutý.

1. UPOZORNENIE :

A. Vyberte si jeden z nasledovných pásov a vykonávajte cvičenie po dobu minimálne 3 minút. Je veľmi dôležité, aby ste menili často polohu pásu počas Vášho cvičenia, aby ste zabezpečili masáž celej oblasti. Odporúčame Vám cvičiť po dobu cca 20 minút 3-4 krát za týždeň.

B. Môže sa stať, že masírovaná oblasť môže čiastočne sčervenieť. Je to spôsobené lepším prekrvením masírovanej časti. Toto sčervenanie zmizne po niekoľkých minútach po ukončení cvičenia.

C. Okrem masáže Vám taktiež odporúčame upraviť stravu na nízko kalorickú a dodržiavať dostatočný a pravidelný pitný režim.



A. Masážny pás

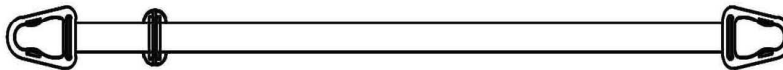

B. Jednoduchý pás

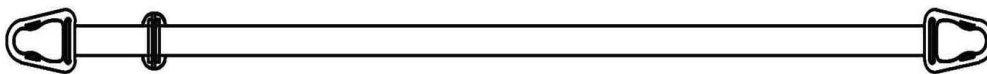

C. Dvojitý pás

2. FUNKCIE:

A. Masážny pás:

Používajte tento pás len s pohodlným oblečením; tento pás by sa nemal používať priamym kontaktom na kožu. Tento pás bol navyše vyvinutý ako pás s mnohými špulkami vhodnými na masáž proti celulitíde, ktoré „vyžehlia“ Vašu pokožku, používajte tento pás najmä na problematické miesta. Je dôležité bojovať proti celulitíde ešte skôr, ako sa celulitída rozvinie (pokožka/miesta na koži stvrdnú), keď už je boj s celulitídou oveľa ťažší.

B. Jednoduchý pás:

Tento pás sa používa na stehené a spodné oblasti. Pre dosiahnutie najlepšieho výsledku, by ste mali vykonávať každé cvičenie po dobu aspoň 3 minút. Pri používaní tohto pásu Vám odporúčame obliecť si priliehajúce oblečenie.

C. Dvojitý pás:

Dvojitý pás je základný pás a používa sa najmä na oblasť hrudníka a krku. Avšak môžete tento pás používať aj na celé telo. Tento pás je vhodný najmä na relaxáciu chrbtového a ramenného svalstva.

3. POUŽITIE PÁSOV - CVIČENIE:

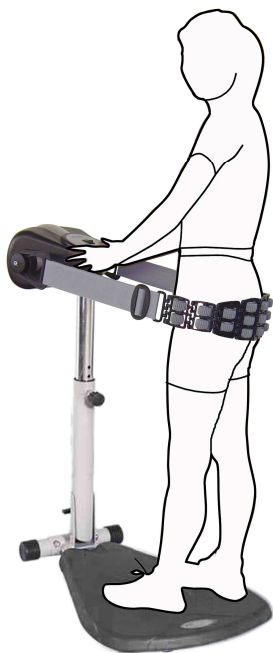

A. Masážny pás:

Použitie :

Používajte tento pás na všetky “problematické” miesta, ako je brucho, pás, boky a stehná.

B. Jednoduchý pás:

Použitie:

Môžete vkročiť do pásu celou postavou a nechať si masírovať spodnú časť alebo môžete vkročiť do pásu len jednou nohou , pre lepšie precvičenie stehien.

Dbajte na to, aby ste mali pás stále dostatočne napnutý , ale nie príliš napnutý na mieste masírovania.



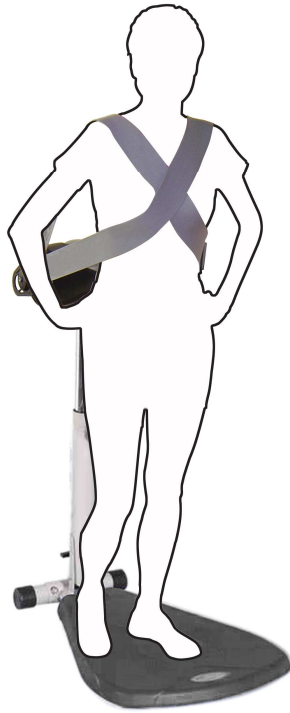

C. Dvojitý pás:

Použitie 1 :

Otočte sa chrbtom k zariadeniu a prekrižte pás na hrudi. Týmto sa sústreďí masírovanie na ramená a hrudné svalstvo.

Použitie 2 :

Otočte sa tvárou k zariadeniu a prekrižte pás na chrbte . Týmto spôsobom môžete masírovať chrbtové svalstvo.

Použitie 3 :

Taktiež môžete masírovať stehené svalstvo a to tak, že vkročíte do pásu. Intenzitu môžete kontrolovať prostredníctvom úkrokov vpred alebo vzad.

UPOZORNENIE

**Stroj musí byť umiestnený na rovnej a pevnej podložke. Pred každým použitím výrobku skontrolujte dotiahnutie všetkých skrutiek.
Tento výrobok je určený iba na domáce použitie.**

Záručné podmienky:

1. Na stroj sa poskytuje kupujúcemu záručná doba 24 mesiacov odo dňa predaja
2. V dobe záruky budú odstránené všetky poruchy výrobku spôsobené výrobnou závadou alebo vadným materiálom výrobku tak, aby sa vec mohla riadne používať.
3. Práva zo záruky sa nevzťahujú na vady spôsobené:
 - mechanickým poškodením
 - neodvratnou udalosťou, živelnou pohromou
 - neodbornými zásahmi
 - nesprávnym zaobchádzaním, či nevhodným umiestnením, vplyvom nízkej alebo vysokej teploty, pôsobením vody, neúmerným tlakom a nárazmi, úmyselne pozmeneným designom, tvarom alebo rozmermi
4. Reklamácia sa uplatňuje zásadne písomne s údajom o závade a potvrdeným záručným listom.
5. Záruku je možné uplatňovať len u organizácie v ktorej bol výrobok zakúpený.

dátum predaja

razítko a podpis predajcu

dodávateľ:
inSPORTline s.r.o.,
Bratislavská 36, Trenčín

ZÁRUČNÍ A POZÁRUČNÍ SERVIS ZAJIŠŤUJE:

SEVEN SPORT s. r. o., Dělnická 957, 749 01 Vítkov
www.insportline.cz
tel: +420 556 770 191, email: servis@insportline.cz

pre Slovensko: inSPORTline s.r.o., Bratislavská 36, 911 05 Trenčín
tel: + 421 32 6526704, email: insportline.reklamacie@stonline.sk



INSTRUKCJA OBSŁUGI

MASAŻER RESOBELT

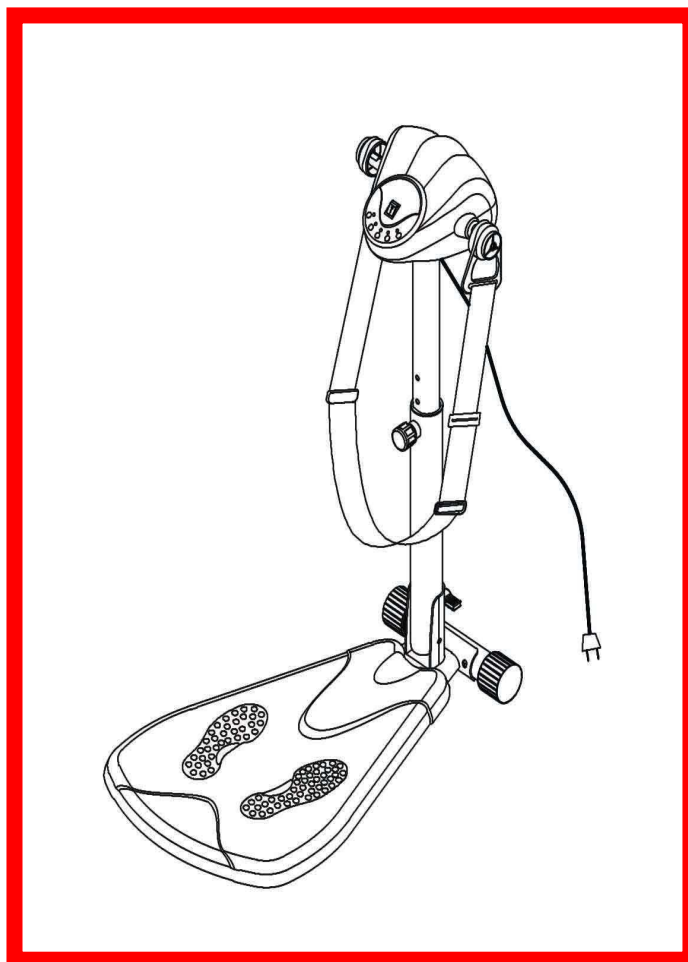

WAŻNE ŚRODKI BEZPIECZEŃSTWA
UWAGA
RYSUNEK CZĘŚCI
INSTRUKCJA MONTAŻU
UŻYCIE PASA

WAŻNE ŚRODKI BEZPIECZEŃSTWA:

1. W przypadku jakiegokolwiek nadzwyczajnego stanu lub objawów należy przerwać ćwiczenie i skonsultować się z lekarzem.
2. Do czyszczenia lub dezynfekcji nie używać benzyny ani rozpuszczalników (istnieje niebezpieczeństwo porażenia prądem i powstania pożaru).
3. Należy właściwie używać kabla sieciowego (istnieje ryzyko zranienia osoby oraz awarii urządzenia).
4. Nie należy przemieszczać urządzenia z niewłaściwą lub korzystać z urządzenia tam, gdzie może dojść do uszkodzenia, tj. na przykład na drewnianej podłodze.
5. Nie należy wywierać zbytniego nacisku na urządzenie (istnieje ryzyko zranienia osoby i awarii urządzenia).
6. Nie należy korzystać z urządzenia zaraz po posiłku (istnieje ryzyko bólu organów wewnętrznych).
7. Korzystać tylko z części przeznaczonych dla danego produktu.
8. Gdy urządzenie jest odłączone, należy wyjąć kabel sieciowy z gniazdka (prąd elektryczny może spowodować porażenie lub powstanie pożaru).
9. Po skończeniu ćwiczenia wyłączyć silnik i wyjąć kable sieciowy z gniazdka. Podczas wyjmowania kabla należy przytrzymać gniazdko a nie ciągnąć za wtyczkę (istnieje ryzyko porażenia prądem i powstanie pożaru).
10. Przed przemieszczaniem produktu należy wyjąć kabel sieciowy z gniazdka. Podczas wkładania lub wyjmowania kabla z/do gniazdka należy mieć suche ręce (istnieje ryzyko porażenia prądem lub zranienia).
11. Nie należy pozostawiać na kablu sieciowym żadnych metalowych kołków ani kurzu (istnieje ryzyko porażenia prądem lub spięcia oraz powstanie pożaru).
12. W pobliżu urządzenia nie należy instalować żadnych produktów chemicznych i farmaceutycznych oraz nie umieszczać urządzenia w pobliżu rozdzielni gazu (istnieje ryzyko powstania pożaru lub uszkodzenia urządzenia).
13. Należy wystrzegać się możliwym wibracjom urządzenia podczas transportu (istnieje ryzyko zranienia osoby i awarii urządzenia).
14. Wystrzegać się przecięciu kabla (istnieje ryzyko zranienia).
15. Należy zwracać szczególną uwagę na urządzenie podczas jego przemieszczania lub instalacji (istnieje ryzyko uszkodzenia urządzenia)

UWAGA :

1. Maksymalna waga użytkownika to 100KG.
2. Zastąp zepsute części nowymi.
3. Staraj się nigdy nie naprawiać elektrycznych części samemu, skontaktuj się z obsługą klienta aby zapewnić sobie bezpieczeństwo.
4. Urządzenie musi być umieszczone na bezpiecznym i poziomym podłożu.
5. Przerwij natychmiast ćwiczenia kiedy poczujesz się źle lub słabo. Skonsultuj się z lekarzem kiedy poczujesz się chory, poczujesz ból w piersi lub stawach lub inne symptomy..
6. Nigdy nie pozostawiaj urządzenia bez nadzoru.
7. Przy wyłączeniu wtyczki nigdy nie ciągnij kabla.
8. Jeśli nie używasz urządzenia przez jakiś czas wyjmij wtyczkę.
9. Czyść pojedyncze części miękką, suchą szmatką.
10. Czyść silnik suchą szmatką. Wyłączaj wtyczkę z gniazdka przed czyszczeniem.
11. Producent nie jest odpowiedzialny za niewłaściwe użycie.

RYSUNEK CZĘŚCI :

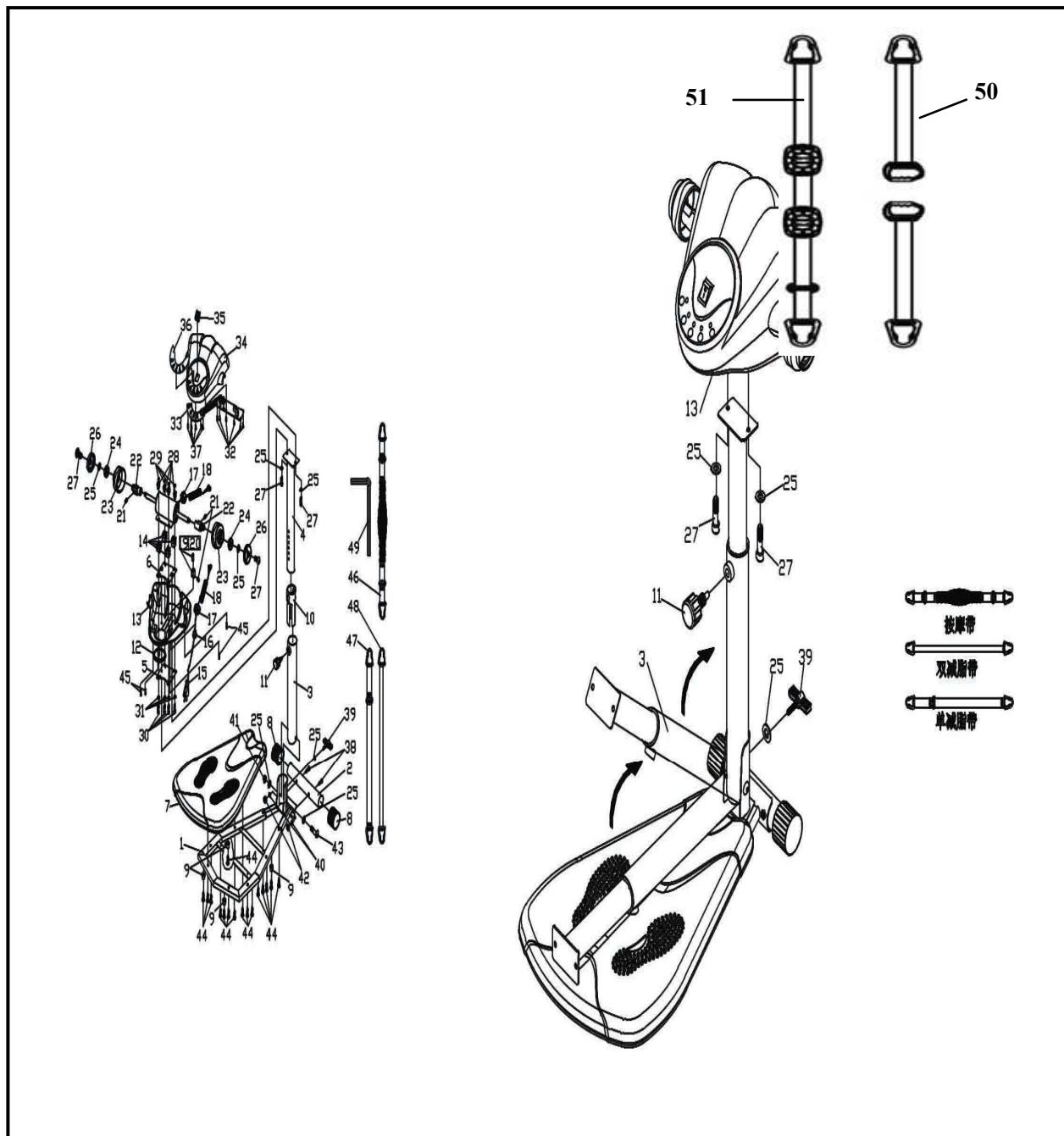

LISTA CZĘŚCI

Nr CZĘŚCI	OPIS	QTY	Nr CZĘŚCI	OPIS	QTY
1	DOLNY METAL	1	28	PLASTIK 2	4
2	PRZEDNI STABILIZATOR	1	29	NAKRĘTKA (M6)	4
3	ROTUJĄCA RURKA	1	30	RYGIEL (M6X50)	4
4	RURKA NASTAWCZA	1	31	PŁASKA USZCZELKA (Φ6)	4
5	WARSTWA WSPIERAJĄCA 1	1	32	SRUBA (ST4.2X10)	6
6	WARSTWA WSPIERAJĄCA 2	1	33	PŁYTKA	1
7	DOLNY PLASTIK	1	34	GÓRNA OBUDOWA	1
8	KOŃCÓWKA	2	35	PRZEŁĄCZNIK	1
9	STOPPER	4	36	DZIEWIARZ	1
10	PLASTIKOWA WKŁADKA	1	37	ŚRUBA (ST2.9X6)	6
11	GAŁKA NASTAWCZA	1	38	RYGIEL M10X60	2
12	MAŁA POKRYWA	1	39	TENSION BOLT	1
13	OBUDOWA	1	40	ZAKRZYWIONA USZCZELKA(Φ10)	2
14	IZOLOWANY PLASTIK 1	8	41	NAKRĘTKA (M8)	1
15	WTYCZKA	1	42	NAKRĘTKA (M10)	2
16	IZOLOWANY PLASTIK 2	1	43	RYGIEL M8X75	1
17	PIERŚCIEŃ MAGNETYCZNY	2	44	ŚRUBA (ST4.2X19)	16
18	PLASTIK	2	45	SRUBA(ST4.2X60)	4
19	PLASTIK 1	1	46	PASEK MASUJĄCY	1
20	GUMOWE WSPARCIE	1	47	POJEDYNCZY PASEK	1
21	RYGIEL M5X10	3	48	PODWÓJNY PASEK	1
22	PLASTIKOWA RĘKOJEŚĆ	2	49	KLUCZ	1
23	PLASTIKOWY PIERŚCIEŃ	2	50	UCHWYTY	2
24	ŁOŻYSKO KULKOWE (6201ZZ)	2	51	PAS ANTYCELULITOWY	1
25	PŁASKA USZCZELKA (Φ8)	7			
26	PASEK RĄCZKI	2			
27	RYGIEL (M8X15)	4			

INSTRUKCJA MONTAŻU:

1.PRZYGOTOWANIE:

- A. Przed montażem upewnij się, że będziesz miał wystarczającą ilość miejsca wokół urządzenia..
- B. Używaj dołączonych narzędzi.
- C. Przed montażem sprawdź czy wszystkie potrzebne części są dostępne.

2.INSTRUKCJA MONTAŻU:

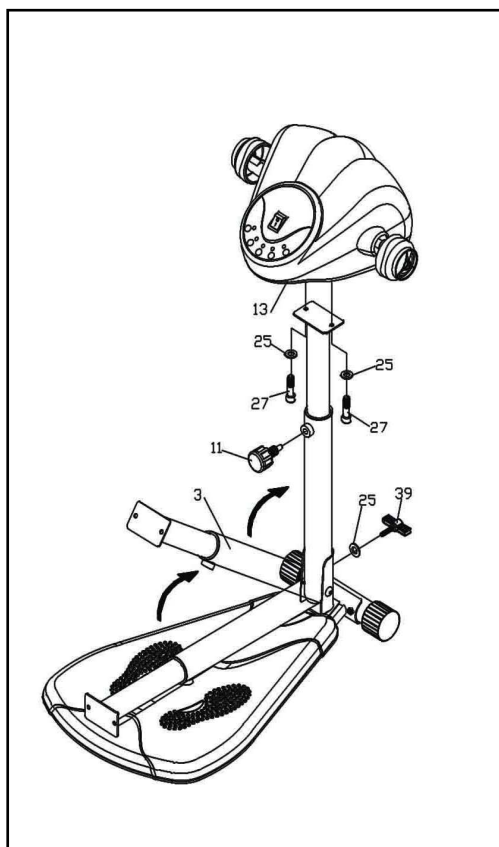

PRZEKRĘĆ ROTUJĄCĄ RURĘ(3#) ,
NASTĘPNIE PRZYMOCUJ
DOŁĄCZONĄ USZCZELKĘ (25#),
RYGIEL NAPIĘCIA (39#) DO
ROTUJĄCEJ RURY(3#). I PRZYMOCUJ
JĄ. USTAW GAŁKĘ NASTAWCĄ (11#),
NASTĘPNIE WŁÓŻ RURĘ NASTAWCZĄ
DO RURY ROTUJĄCEJ (3#), I
PRZYMOCUJ GÓRNĄ POKRYWĘ
(13#)PRZY POMOCY PŁASKIEJ
USZCZELKI (25#) , RYGLA
(M8X15) (27#).

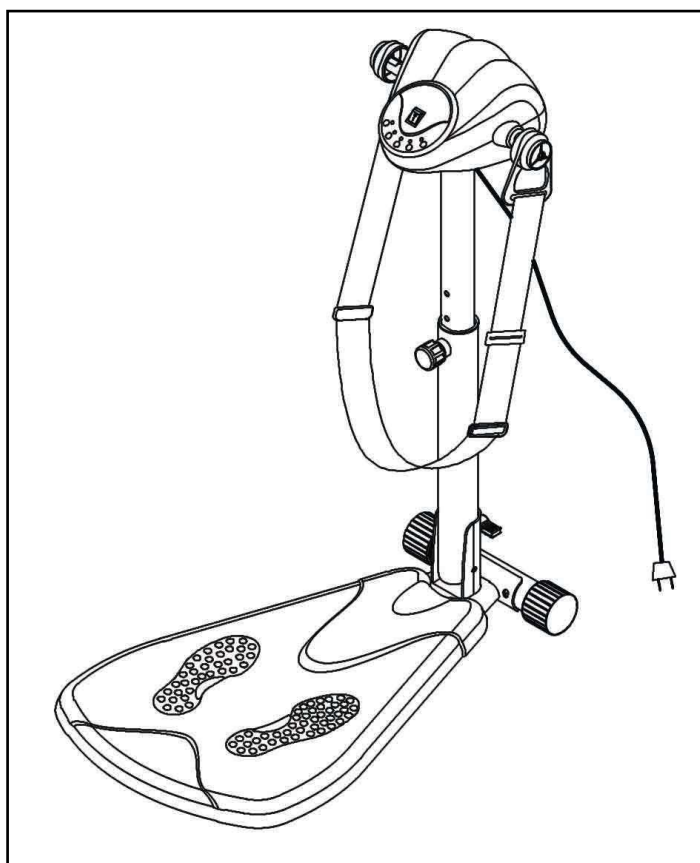

3. OSTRZEŻENIE :

A. Montaż jest gotowy. Zauważ, że urządzenie może działać tylko 20 minut a następnie powinno być wyłączone z prądu na przynajmniej pół godziny. Upewnij się, że urządzenie jest wyłączone z prądu kiedy nie pracuje.

B. Jest nie dozwolone aby brać silnik osobno, ponieważ silnik jest pod dużym napięciem.

UŻYCIE PASA:

1. UWAGA:

A. Wybierz z poniższych pasów I rób ćwiczenia przez przynajmniej 3 minuty. Często ważne jest aby zmieniać pozycję pasa podczas ćwiczeń, aby objąć masażem cały obszar.

Zalecamy aby ćwiczyć około 20 minut 3-4 razy w tygodniu.

B. Może zdarzyć się, że masowane części zaczerwienia się odrobinę; to spowodowane jest zwiększonym przepływem krwi w tkankach. Zaczerwienienie zniknie o paru minutach.

C. Zalecamy aby zadbać o jedzenie i picie niskokaloryczne.



A. MASSAGE BELT

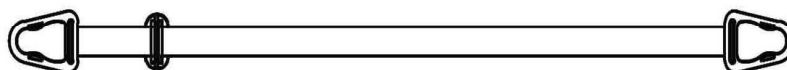

B. SINGLE BELT

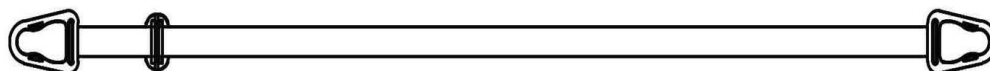

C. DOUBLE BELT

2. FUNKCJE:

A. Pas masujący:

Używaj tego pasa jedynie z wygodnymi ubraniami. Pas nie powinien mieć bezpośredniego kontaktu ze skórą. Pas jest dalej rozwiniętym pasem antycelulitowym z wieloma szpulkami, które "prasują" twoją skórę, używaj tego pasa we wszystkich problematycznych okolicach. Ważne jest aby działać przeciwko celulitowi, zanim to będzie trudniejsze.

B. Pojedynczy pas :

Ten pas jest używany do obszarów ud I pośladków Aby osiągnąć najlepsze możliwe rezultaty powinieneś wykonywać każde ćwiczenie przez co najmniej 3 minuty..

C. Podwójny pas:

Podwójny pas jest pasem podstawowym I jest używany głównie do obszarów szyi I piersi. Ale możesz używać pasa także do całego ciała. Pas powinien być efektywny w relaksacji złaz cza dla mięśni pleców I barków.

3. INSTRUKCJE ĆWICZEŃ

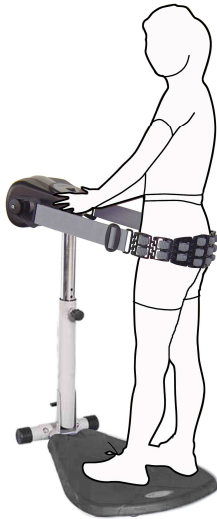

A. Pas masujący:

Użycie :

Używaj tego pasa we wszystkich problematycznych okolicach jak brzuch, talia, biodra, pośladki I uda.



B: Pojedynczy pas

Użycie:

Możesz albo wejść całkowicie wewnątrz pasa antycelulitowego I umieścić go wokół pośladków lub możesz wejść wewnątrz pasa jedną nogą, aby ćwiczyć mięśnie ud.

Upewnij się, że pas jest zawsze ciasny, ale nie za ciasny wokół obszarów, które chcesz masować.

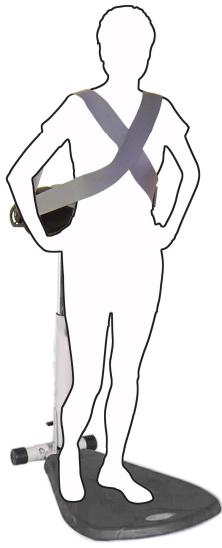

C. Podwójny pas:

Użycie 1 :

Obróć się tyłem do silnika i skrzyżuj pas na piersiach. W ten sposób koncentrujesz masaż na mięśniach barków i piersi.

Użycie 2 :

Obróć się twarzą do silnika i skrzyżuj pas na plecach, w ten sposób możesz rozluźnić mięśnie pleców.

Użycie 3 :

Możesz także masować mięśnie ud, kiedy wejdziesz wewnątrz pasa. Możesz kontrolować intensywność przez przechodzenie do przodu i do tyłu.

data sprzedaży:

sprzedawca:

Dostawca:

INSPORTLINE PL

Ul .Kantorowicka 400 , 31-763 Kraków

Tel/fax 012/ 417-38-50 012/ 645 60 00

www.insportline.pl biuro@insportline.pl



OWNER'S MANUAL

BEAUTY MASSAGER RESOBELT

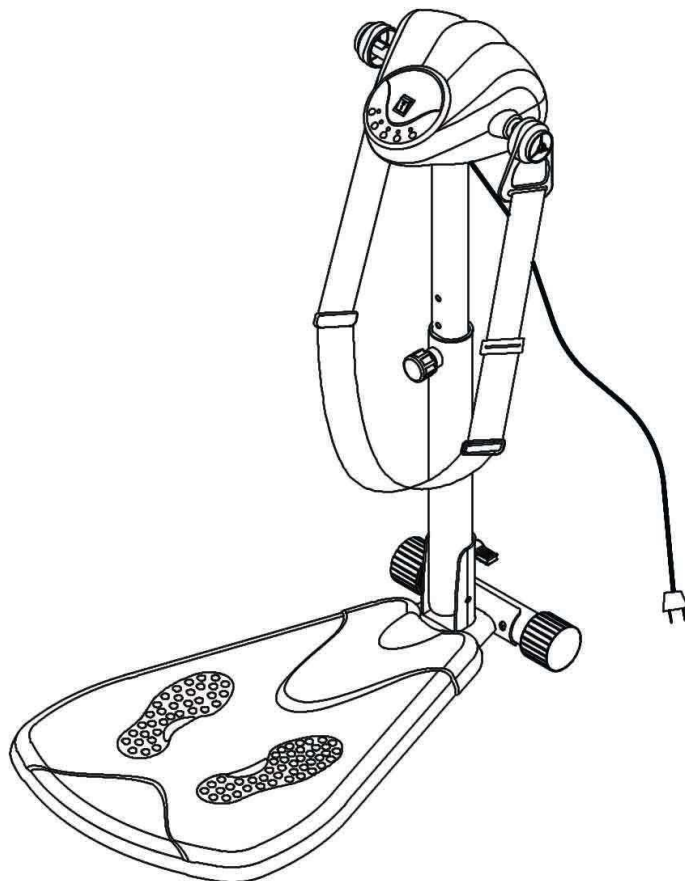

**IMPORTANT SAFETY NOTICE
ATTENTION
EXPLODED-VIEW & PARTS LIST
ASSEMBLY INSTRUCTION
BELTS USAGE**

Dear Customer,

Please read this instruction very carefully before using this item. You will find important information regarding safety of your beauty massager.

IMPORTANT SAFETY NOTICE:

1. This item has been conceived only for the use at home. It is for massage and physical well being. Item is not suitable for fitness studios (professional or commercial use). This item is not conceived for medical use. Do not use the item outdoors.
2. This item is not toy and should not be used by children! In case you will allow your children to use this item, you should consider their intellectual and physical development and above all their temperament. Don't allow your children to use this item without supervision. Explain the correct use and these safety instructions to your children. Parents and other persons in charge should always think of their responsibility and consider that due to the natural play instinct and their tendency to experiments. You have to keep item in a way that children could not use it without supervision.
3. Read your assembly instruction carefully before starting. You have to follow the described steps exactly.
4. To protect your floor covering (carpet and so on), always put a pad underneath the training area. Make sure before each use that you will have enough space around the item, so that you won't push against walls, furniture or something like that when exercising. For you own safety please check your beauty massager before each use (damages, loose screws, threadbare parts). In case of any defects item should not be used anymore before repair.
5. Please wear comfortable clinging clothes. We propose to wear sporting shoes (Attention: you must wear shoes).
6. Start your massager slowly and increase intensity of massage gradually up to the desired and still self-controlled efficiency. Follow all points of your massage instruction. We distinctly point out that, when using the item inexpertly, injury of health may occur.
7. Only one person is permitted to use this item at a time.
8. Ask your doctor if you belong to a risk group concerning your health. If necessary please discuss your training program with him.
9. Pregnant women should not use this item or only after having consulted their doctor.

ATTENTION :

1. The maximum weight capacity of user is 100KG.
2. The security of item can only be kept if you check the belt massager before each use (damages. Loose screws threadbare parts). Defect parts have to exchange immediately. In case of any defects should not be used anymore before repair.
3. Don't strike the glass of the item with aculeate stuff.

4. By any damages or disturbances separate item from main supply.
5. Please replace broken parts immediately.
6. Try never to repair electrical item by yourself, contract the customer service to protect your own security. Acute life danger through electric shock.
7. The item has to be placed on a safe and secure underground.
8. Interrupt your exercises immediately when feeling weak or giddy. Consult your doctor immediately when feeling sick, having pain of breast or joints, heartbeat or any other symptoms.
9. Never leave the item unobserved.
10. By unplugging never pull at cable only at plug housing.
11. If you don't use the item for a while pull out the plug.
12. Clean single parts with soft humid towel.
13. Clean the motor only with a dry towel! Pull out the plug before cleaning.
14. Manufacturer is not responsible for improper use.

EXPLODED-VIEW & PARTS LIST :

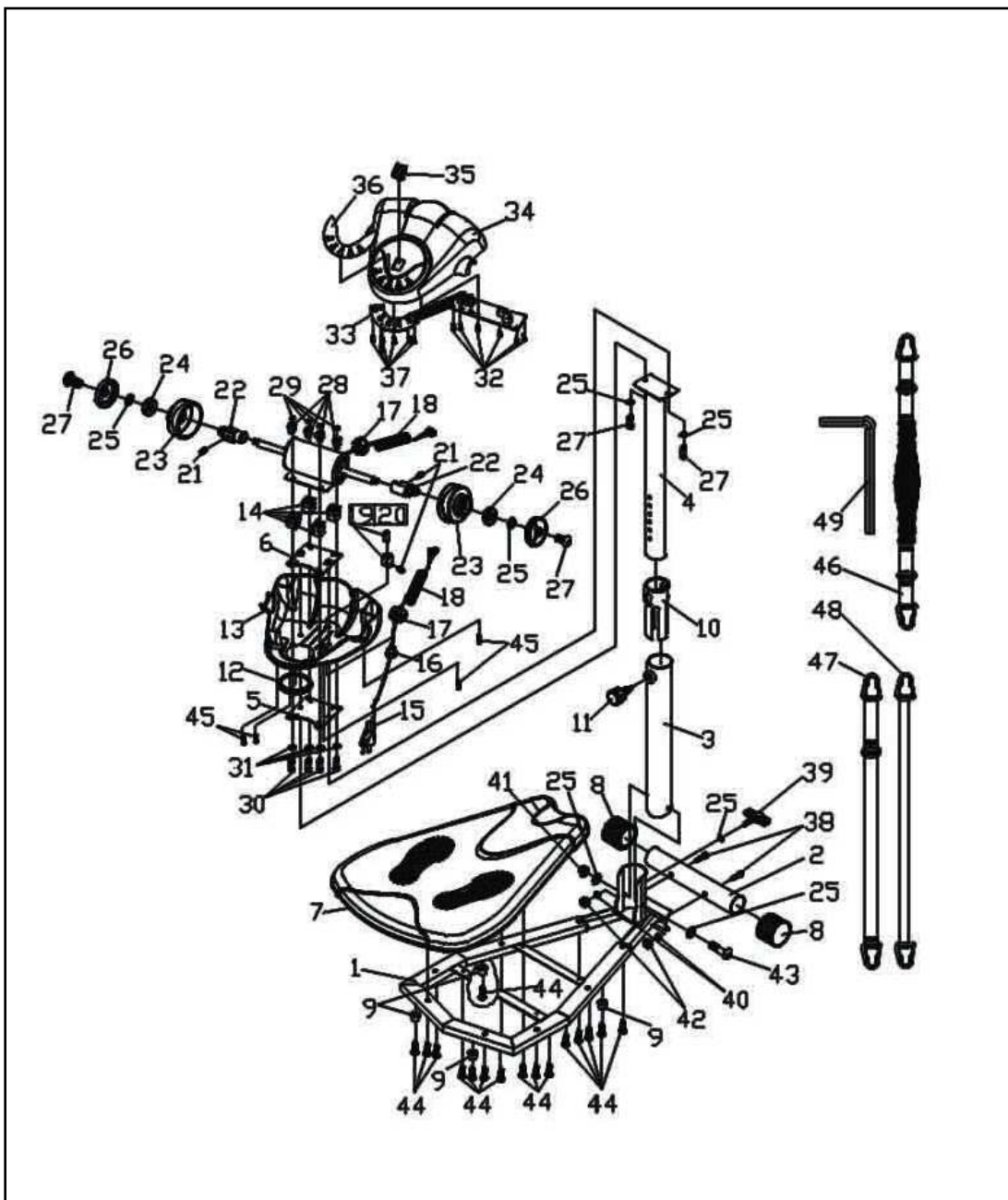

PART LIST

PART NO	DESCRIPTION	QTY	PART NO	DESCRIPTION	QTY
1	BOTTOM METAL	1	28	PLASTIC 2	4
2	FRONT STABILIZER	1	29	NUT (M6)	4
3	ROTATING TUBE	1	30	FIXED BOLT (M6X50)	4
4	ADJUSTABLE TUBE	1	31	FLAT WASHER (Φ6)	4
5	SUPPORT SHEET 1	1	32	SCREW (ST4.2X10)	6
6	SUPPORT SHEET 2	1	33	KEY CIRCUIT PLATE	1
7	BOTTOM PLASTIC	1	34	UPPER HOUSING	1
8	END CAP	2	35	SWITCH	1
9	STOPPER	4	36	STICKER	1
10	PLASTIC INSERT	1	37	SCREW (ST2.9X6)	6
11	SPRING ADJUSTMENT KNOB	1	38	BOLT M10X60	2
12	LITTLE COVER	1	39	TENSION BOLT	1
13	UNDER HOUSING	1	40	CURVED WASHER(Φ10)	2
14	INSULATED PLASTIC1	8	41	NUT (M8)	1
15	CABLE PLUG	1	42	DOMED NUT (M10)	2
16	INSULATED PLASTIC2	1	43	BOLT M8X75	1
17	RING MAGNETIC	2	44	SCREW (ST4.2X19)	16
18	RIPPLE PLASTIC	2	45	SCREW (ST4.2X60)	4
19	PLASTIC 1	1	46	MESSAGE BELT	1
20	RUBBER SHEET	1	47	SINGLE BELT	1
21	BOLT M5X10	3	48	DOUBLE BELT	1
22	PLASTIC SHAFT	2	49	ALLEN WRENCH	1
23	RING PLASTIC	2			
24	BALL BEARING (6201ZZ)	2			
25	FLAT WASHER (Φ8)	7			
26	STRAP HOLDER	2			
27	BOLT (M8X15)	4			

ASSEMBLY INSTRUCTION:

1.PREPARATION:

- A. Before assembling make sure that you will have enough space around the item, in order to use the item successfully.
- B. Use the present tooling for assembling.
- C. Before assembling please check whether all needed parts are available (at the above of this instruction sheet you will find an explosion drawing with all single parts (marked with numbers) which this item consists of.

2.ASSEMBLY INSTRUCTION:

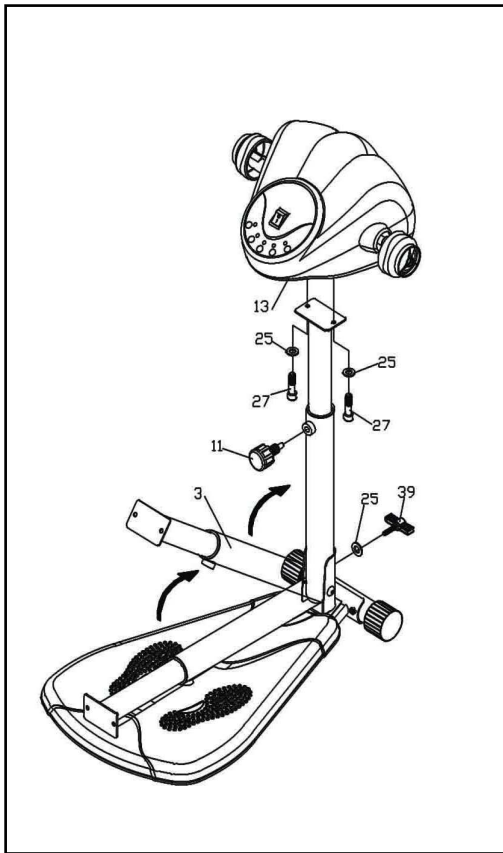

ROTATE THE ROTATING TUBE(3#) , THEN ATTACH THE FLATER WASHER (25#), TENSION BOLT (39#) TO THE ROTATING TUBE(3#). AND FIX IT. ADJUST THE SPRING ADJUSTMENT KNOB(11#), THEN INSERT THE ADJUSTABLE TUBE TO THE ROTATING TUBE(3#), AND FIX THE UPPER COVER(13#) BY THE FLAT WASHER(25#) , BOLT (M8X15) (27#).

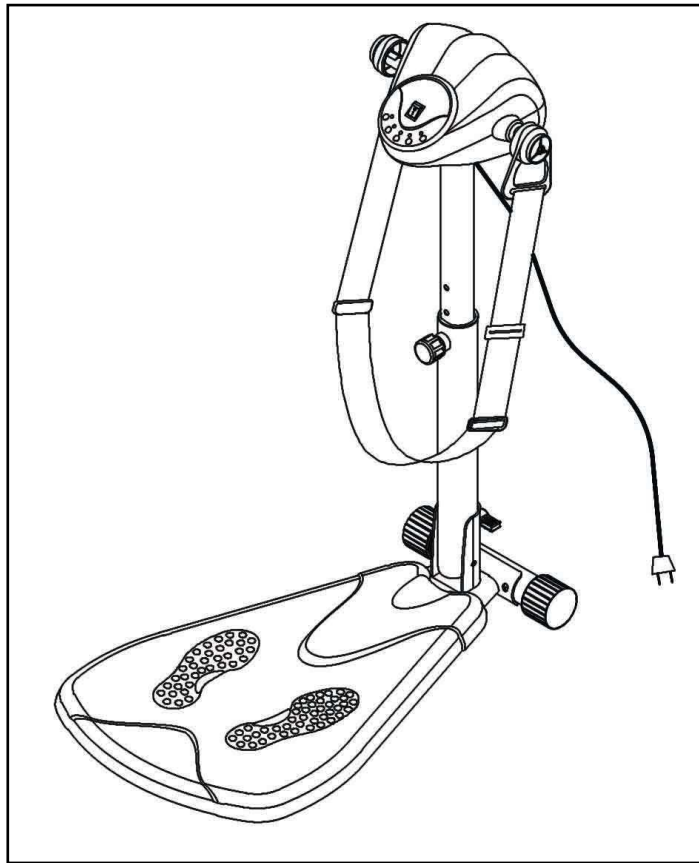

3.WARNING :

A. Assembly is ready. Please be noted that the unit only can keep on working for 20 minutes, and then it should be powered off at least for half an hour, i.e. it only can work again after it's powered off for half an hour. Be sure the unit is powered off if it isn't in working condition.

B. It is not allowed to take the motor apart, because the motor is high tension.

1. ATTENTION :

A. Choose out of the following belts and do your exercise at least for 3 minutes. It is important often to change the position of belt during your exercise, in order to massage the complete area. We recommended on approx 20 minutes training 3-4 times per week.

B. It can happen that the massaged parts may turn a little bit red; this results from the increased blood circulation inside the tissue. This reddening will go away after a couple of minutes.

C. Further to the massage we recommend to take care of a low-calorie food and to drink sufficiently.



A. MASSAGE BELT

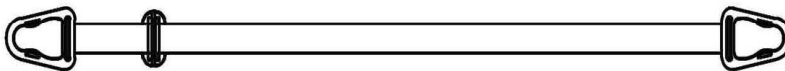

B. SINGLE BELT

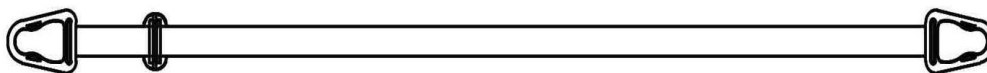

C. DOUBLE BELT

2. FUNCTIONS:

A. Massage Belt:

Use this belt on principle only with comfortable clothes; this belt should never have direct skin contact. This belt is a further special developed anti cellulite belt with many spools, which "iron" your skin, use this belt for all problematic parts. It is important to act against cellulite before there will be hard parts, which are only hard to combat.

B. Single Belt:

This belt is used for thigh and bottom area. To reach a best possible result, you should do every exercise at least 3 minutes. For using this belt wear comfortable clinging clothes.

C. Double belt:

The double belt is the basic belt and is used mainly for breast and neck area. But you can use this belt also for your complete body. The belt should be effective for relaxation especially for back and shoulder musculature.

3. EXERCISE INSTRUCTIONS:

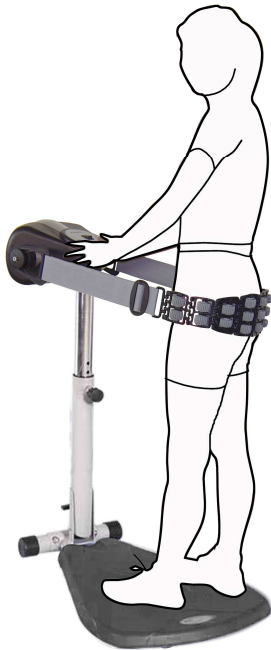

A. Massage Belt:

Usage :

Use this belt at all “problematic” zones like belly, waist, hip bottom and thigh.



B. Single Belt:

Usage:

Either you can step inside the anti cellulite belt completely and put it around your bottom or you can step inside the belt with only one leg, in order to exercise the thighs in succession.

Make sure that the belt is always tight, but not too tight around the respective area, which you want to massage.

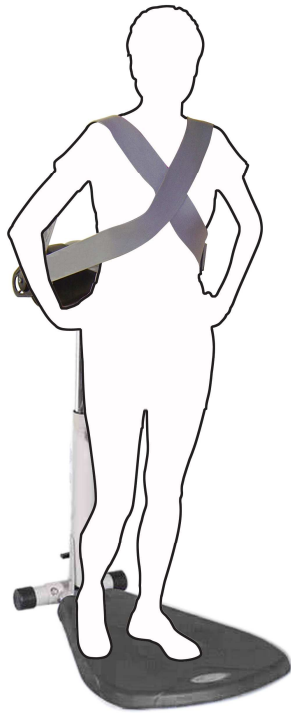

C. Double belt:

Usage 1 :

Turn with your back side to the motor and cross the belt on your breast. This way you concentrate the massage consequence on the shoulder and breast musculature.

Usage 2 :

Turn with your face to the motor and cross the belt on your backside, this way you can relax your back musculature.

Usage 3 :

You can also massage your thighs musculature with the belt as you step inside the belt. You can control the intensity by stepping forwards and back.

Výrobce: Seven Sport s.r.o., Dělnická 957, Vítkov 74901, Tel./fax:
556 300 970, www.insportline.cz

Distributor SR: inSPORTline s.r.o., Bratislavská 36, 911 05 Trenčín, www.insportline.sk

Distributor PL: inSPORTline PL, ul. Kantorowicka 400, 31-763 Krakow, www.insportline.pl

Distributor RO: inSPORTline RO, ALAGEN S.R.L., Etaj 4, Ap.43, Judetul Hunedoara
Aleea Panselutelor, Bloc 30, Deva, www.insportline.ro

Distributor HU: inSPORTline Hungary kft., Kossuth Lajos u. 65, 2500, Esztergom,
www.insportline.hu

Vyrobeno v P.R.C/ Vyrobené v P.R.C/ Wyprodukowano w P.R.C/Made in P.R.C

www.insportline.cz