



**INSTRUKCJA OBSŁUGI – PL**

**IN 26364 Fotel do masażu inSPORTline Fidardo**



## SPIS TREŚCI

INSTRUKCJA BEZPIECZEŃSTWA.....	3
WYCIĄGANIE PODNÓŻKA .....	5
OPIS PRODUKTU .....	6
FUNKCJE .....	7
PANEL STEROWANIA.....	7
UŻYTKOWANIE .....	8
GŁOŚNIK BLUETOOTH.....	9
WYŁĄCZENIE FOTEŁA .....	9
CZYSZCZENIE I KONSERWACJA.....	9
ROZWIĄZYWANIE PROBLEMÓW .....	10
PARAMETRY .....	10
OCHRONA ŚRODOWISKA .....	10
WARUNKI GWARANCJI, ZGŁOSZENIA GWARANCYJNE .....	11

inSPORTline Polska zastrzega sobie prawo do wprowadzania wszelkich zmian i ulepszeń swojego produktu bez wcześniejszego powiadomienia. Odwiedź naszą stronę internetową [www.e-insportline.pl](http://www.e-insportline.pl), gdzie znajdziesz najnowszą wersję instrukcji.

## **INSTRUKCJA BEZPIECZEŃSTWA**

### **WAŻNE OSTRZEŻENIA**

- Umieść produkt na płaskiej i twardej powierzchni, zachowując co najmniej 0,6 m wolnej przestrzeni wokół produktu.
- Dzieci mogą korzystać z produktu wyłącznie pod nadzorem osoby dorosłej.
- Używaj wyłącznie dobrze uziemionego gniazdka i odpowiedniego przewodu zasilającego.
- Wyciągaj wtyczkę po każdym użyciu lub podczas konserwacji, aby uniknąć obrażeń lub uszkodzenia produktu.
- Proszę używać tego produktu zgodnie z instrukcją.
- Nie używaj nieautoryzowanych modyfikacji ani akcesoriów.
- Tylko do użytku w pomieszczeniach zamkniętych.
- Przed pierwszym użyciem prosimy o dokładne zapoznanie się z instrukcją.
- Używaj tego produktu zgodnie z opisem w instrukcji.
- Zalecany maksymalny czas użytkowania wynosi 20 minut.
- Nie używaj urządzenia, jeśli jest uszkodzone. (rama, skóra itp.)
- Nie używaj fotela, jeśli wentylacja jest zablokowana.
- Nie kładź na fotelu ciężkich przedmiotów lub przedmiotów o ostrych krawędziach.
- Ze względów bezpieczeństwa nie zasypiaj podczas masażu.
- Nie korzystaj z fotela po spożyciu alkoholu lub innych środków odurzających, bądź jeśli jesteś chory lub masz zawroty głowy.
- Nie stosować w ciągu godziny po posiłku.
- Zachowaj ostrożność i nie stosuj zbyt mocnego masażu.
- Nośność: 150 kg.

### **POZYCJA FOTEŁA MASUJĄCEGO**

- Nie używaj fotela w wysokich temperaturach lub wilgotnych warunkach (np. w łazience).
- Nie używaj fotela bezpośrednio po zmianie temperatury.
- Nie używać w zapyłonych lub niewłaściwych pomieszczeniach.
- Ważne jest, aby zapewnić odpowiednią przestrzeń i wentylację.

### **OSOBY, KTÓRE NIE POWINNY KORZYSTAĆ Z PRODUKTU**

- Osoby cierpiące na osteoporozę.
- Osoby mające problemy z sercem lub korzystające z elektronicznego sprzętu medycznego (np. rozrusznika).
- Osoby cierpiące na gorączkę.
- Kobiety w ciąży.
- Osoby cierpiące na choroby skóry.
- Dzieci w wieku poniżej 14 lat lub osoby cierpiące na choroby psychiczne mogą używać tego produktu wyłącznie pod nadzorem osoby dorosłej.

- Osobom, którym zaleca się odpoczynek lub osobom chorym.
- Nie używaj tego fotela, jeśli masz mokre ciało.
- Nie używaj funkcji ogrzewania, jeśli jesteś wrażliwy na ciepło.

## BEZPIECZEŃSTWO

- Konserwację powinna wykonywać wyłącznie wykwalifikowana osoba. Użytkownik nie powinien samodzielnie demontować fotela ani przeprowadzać konserwacji.
- Po każdym użyciu odłącz przewód.
- Nie używaj produktu, jeśli przewód zasilający, wtyczka lub gniazdo są uszkodzone.
- Jeśli nie używasz fotela przez dłuższy czas, przechowuj go w czystym i suchym miejscu i zabezpiecz przewód zasilający.
- Nie wystawiaj fotela na działanie wysokich temperatur, bezpośredniego światła słonecznego i nie umieszczaj go w pobliżu źródeł ciepła.
- Jeśli przewód zasilający, wtyczka lub gniazdo są uszkodzone, poproś o pomoc specjalistę lub wykwalifikowaną osobę.
- Do czyszczenia używaj wyłącznie wilgotnej gąbki. Do czyszczenia nie należy używać rozcieńczalników, benzyny ani alkoholu.
- Części mechaniczne są zmontowane i wykonane tak, aby wymagały minimalnej konserwacji.
- Należy zachować szczególną ostrożność, aby nie uszkodzić fotela ostrymi przedmiotami.
- Nie pchaj fotela po nierównym podłożu, zawsze podnieś go i dopiero wtedy przesuń.
- Nie pozwalaj fotelowi pracować przez dłuższy czas.

## CZĘSTE PROBLEMY I ROZWIĄZANIA

- Często zdarza się, że silnik wydaje dźwięki.
- Jeśli fotel nie działa, sprawdź przewód zasilający, wtyczkę i gniazdko oraz czy przełącznik jest włączony.
- Po upływie czasu masażu fotel masujący wyłączy się. Produkt wyłączy się automatycznie w przypadku przegrzania – przed kolejnym masażem należy odczekać co najmniej pół godziny.

Nie pozostawiaj dzieci bez opieki w pobliżu fotela. Nieprawidłowe siedzenie lub wspinanie się na niego może spowodować przewrócenie się fotela lub upadek dziecka.



Przed użyciem należy wyjąć z kieszeni wszystkie przedmioty (głównie klucze, telefon komórkowy, itp.).

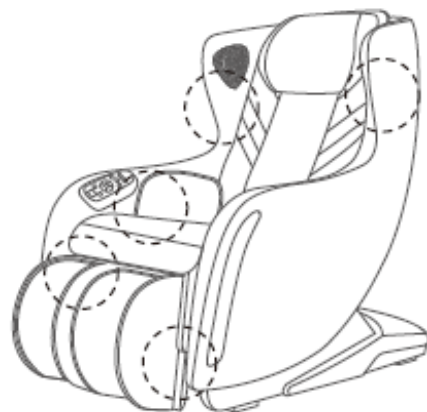

## WYCIĄGANIE PODNÓŻKA

Rozłóż podnózek (rys. 1).

Pociągnij podnózek do przodu o 5 cm (rys. 2).

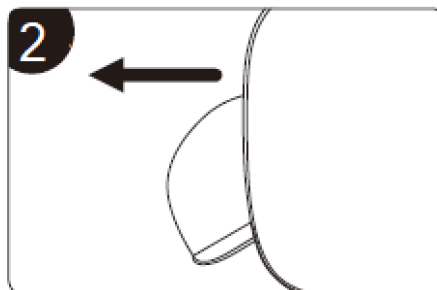
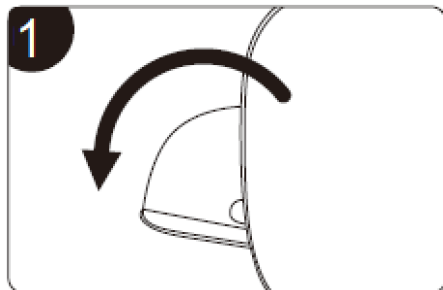

### UMIEJSCOWIENIE

Upewnij się, że za fotelem jest co najmniej 30 cm wolnej przestrzeni.

Nie wystawiaj fotela na działanie wysokich temperatur i bezpośredniego światła słonecznego. Zalecamy użycie maty lub dywanu pod fotelem.



**OSTRZEŻENIE**

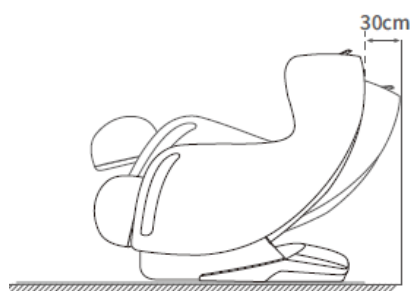

### PODNOŻENIE FOTEŁA

Fotel należy stawiać wyłącznie na solidnej podłodze z zabezpieczeniem podłogi. Podczas podnoszenia należy zwracać uwagę na kończyny i inne części ciała. Poproś inną osobę o pomoc. Ostrożnie podnieś i postaw fotel.



**VAROVÁNÍ**

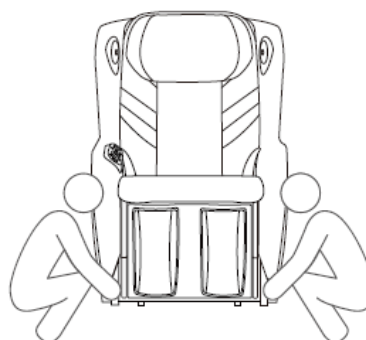

## PRZEMIESZCZANIE FOTEŁA

Do poruszania się używaj kółek. Przechył fotel pod kątem 45°, jak pokazano.

Przed przeniesieniem fotela należy go wyłączyć i wyciągnąć wtyczkę z gniazdka.

Upewnij się, że na drodze nie znajdują się żadne przeszkody, inne osoby lub zwierzęta.

Nie pokonuj przeszkód wyższych niż 2 mm i szerszych niż 5 mm.

Nie przesuwaj fotela na kółkach dalej niż 50 m od miejsca docelowego.



## DEMONTAŻ ZAGŁÓWKA I OPARCIA

Dla większej zmiany intensywności masażu można zdjąć lub założyć zagłówki i oparcia (zalecamy jednak zachować oparcia). Oparcia zapinane są na zamki błyskawiczne.

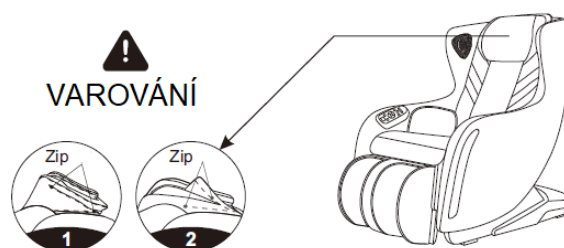

## OPIS PRODUKTU

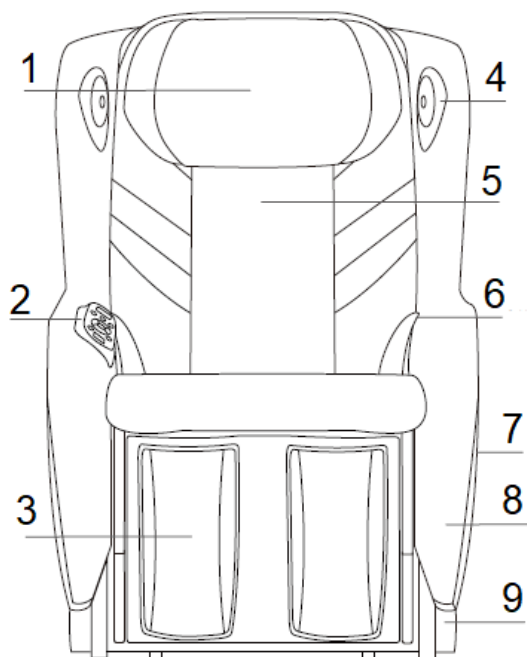

1. Zagłówek

2. Panel sterowania

3. Podnózek

4. Głośniki

5. Podparcie pleców

6. Masaż powietrzny pośladków

7. Osłona podłokietnika

8. Podłokietnik

9. Osłona boczna

## FUNKCJE

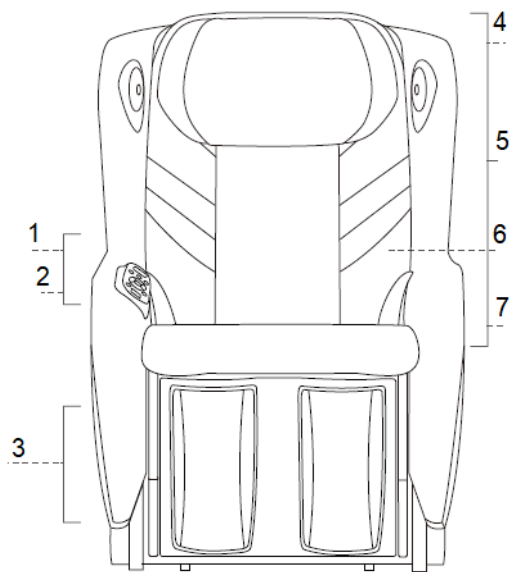

1. Port ładowania
2. Wbudowany mikrofon
3. Masaż powietrzny łydek
4. Głośniki 3D na obu osłonach
5. Masaż szyi
6. Ogrzewacz talii
7. Masaż powietrzny pośladków

## PANEL STEROWANIA

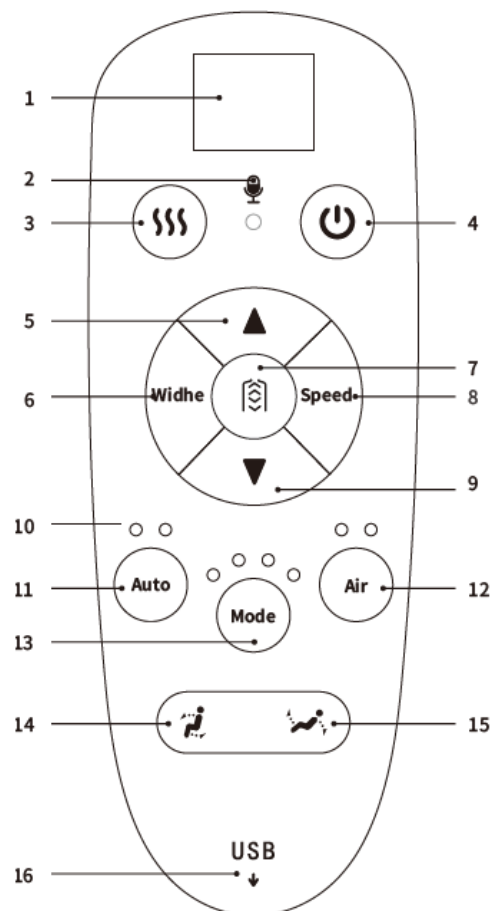

1. Wyświetlacz
2. Mikrofon
3. Ogrzewanie
4. Przycisk zasilania
5. Regulacja wysokości głowicy masującej
6. Regulacja szerokości głowicy masującej
7. Regulacja pozycji masażu
8. Szybkość masażu
9. Regulacja wysokości głowicy masującej
10. Wskaźniki LED
11. Masaż automatyczny
12. Masaż uciskowy
13. Rodzaj masażu
14. Podnoszenie oparcia
15. Rozkładanie oparcia
16. Port USB

## UŻYTKOWANIE

Naciśnij przełącznik, aby uruchomić fotel, fotel automatycznie się odchyli i uruchomi się program domyślny.



Usłyszysz sygnał dźwiękowy (na wyświetlaczu pojawi się HH), za pomocą przycisków możesz regulować położenie głowic masujących w okolicy ramion w górę i w dół. Jeżeli pozycja nie zostanie zmieniona przez 5 sekund, rozpocznie się masaż.

Domyślnym masażem po uruchomieniu jest masaż automatyczny, ale możesz wybrać inny.

### Masaż automatyczny

Nazwa	Przycisk	Funkcja	Wyświetlacz
Masaż automatyczny		Komfortowy masaż	A1
		Masaż relaksacyjny: delikatny i głęboki masaż relaksacyjny i przeciwdziałający zmęczeniu	A2
		Masaż całego ciała: Głęboki masaż przywracający witalność organizmu	A3
		Masaż szyi i ramion: Wyjątkowy masaż szyi i ramion przeciwbólowy i odprężający	A4
		Masaż pleców i talii	A5
		Rozciąganie: Podnózek i oparcie unoszą się i odchylają, rozciągając nogi i biodra	A6



### Masaż w trybie manualnym

Nazwa	Przycisk	Funkcja	Wyświetlacz
Tryb		Ugniatanie: regulacja prędkości, lampka kontrolna	● ○ ○ ○
		Oklepywanie: dostosuj prędkość i szerokość, lampka kontrolna	○ ● ○ ○
		Ugniatanie i oklepywanie: Regulacja prędkości, lampka kontrolna	○ ○ ● ○
		Pukanie: Regulacja prędkości i szerokości, lampka kontrolna	○ ○ ○ ●
		Shiatsu: dostosuj prędkość i szerokość, wskaźnik miga	● ○ ○ ○
		Ugniatanie i ubijanie: Regulacja prędkości, wskaźnik miga	○ ● ○ ○
Intensywność		3 poziomy intensywności	d1, d2, d3
Prędkość		3 poziomy prędkości	P1, P2, P3

### Regulacja pozycji masażu

Nazwa	Przycisk	Funkcja	Wyświetlacz
Pozycja masażu		Stała pozycja	H0
		Lokalny masaż	H1
		Masaż górnej części ciała	H2
		Masaż dolnych partii ciała	H3
		Masaż całego ciała	H5



Przycisk w górę		Położenie głowic masujących (w pozycji stałej oraz podczas masażu miejscowego za pomocą przycisków można regulować głowice masujące w górę i w dół)	Dłoń w górze
Przycisk w dół			Dłoń na dole



### Ogrzewanie

Nazwa	Przycisk	Funkcja	Wyświetlacz
Ogrzewanie		Włączanie	L0
		Wyłączanie	LF

### Air massage

Nazwa	Przycisk	Funkcja
Masaż powietrzny	Air	Naciśnij, aby włączyć/wyłączyć lub zmienić intensywność masażu

### Regulacja nachylenia fotela

Nazwa	Przycisk	Funkcja
Złożony		Naciśnij i przytrzymaj przycisk, oparcie pochyli się, a podnóżek zacznie się obniżać. Zwolnij przycisk stop.
Rozłożony		Naciśnij i przytrzymaj przycisk, oparcie zacznie się rozkładać, a podnóżek podnosić. Zwolnij przycisk stop.

## GŁOŚNIK BLUETOOTH

Włącz Bluetooth na swoim urządzeniu inteligentnym i wyszukaj nowe urządzenie.

Fotel ma oznaczenie IMC-XXXX (X to numer seryjny). Sparuj swoje urządzenie.

## WYŁĄCZENIE FOTEŁA

Naciśnij przycisk zasilania na kontrolerze. Masaż wyłączy się, a wszystkie regulowane części wracają do swoich pierwotnych pozycji.

Jeśli masaż zostanie wyłączony po upływie timera, wszystkie regulowane części pozostaną w tej samej pozycji.

Po wyłączeniu fotela za pomocą pilota należy wyłączyć fotel wyłącznikiem głównym i odłączyć go od zasilania.

Wyłącz główny wyłącznik

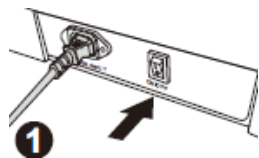

Odłącz od źródła zasilania

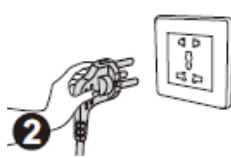

Odłącz od fotela



## CZYSZCZENIE I KONSERWACJA

- Nie używaj rozpuszczalników.
- Używaj wyłącznie produktów przeznaczonych do pielęgnacji skóry.
- Skórę można czyścić roztworem 3% - 5% rozpuszczonego w wodzie łagodnego detergentu (mydła). Oczyść powierzchnię, a następnie osusz miękką szmatką.
- Nie używaj suszarki do włosów do suszenia.

- Niektóre barwione tkaniny mogą plamić skórę.

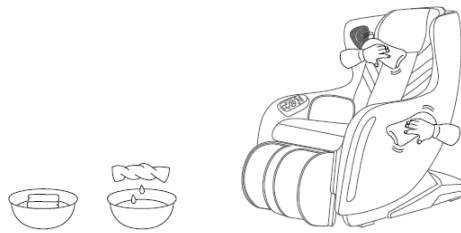

## ROZWIĄZYWANIE PROBLEMÓW

**Problem:** Nie można się cofnąć i oprzeć stóp. Po naciśnięciu przycisku rozlega się sygnał dźwiękowy.

**Rozwiązanie:** Ze względu na konstrukcję fotela, fotel posiada ograniczenie regulacji części. Jeśli osiągniesz limit, rozlegnie się sygnał dźwiękowy.

**Problem:** Funkcja nie uruchamia się po uruchomieniu fotela.

**Rozwiązanie:** Po uruchomieniu fotela należy ręcznie wybrać program. Jeśli fotel nie będzie używany przez 20 minut, wyłączy się automatycznie. Jeśli wybierzesz program ręczny i nie ustawisz wszystkich funkcji, funkcje te będą nieaktywne.

**Problem:** Skóry ocierają się o siebie podczas regulacji położenia oparcia.

**Rozwiązanie:** Ze względu na użyte materiały tarcie jest zjawiskiem powszechnym. Jeśli jednak usłyszysz odgłosy rozdierania, natychmiast przerwij pracę i skontaktuj się z centrum serwisowym.

**Problem:** Masaż nie obejmuje ramion i szyi.

**Rozwiązanie:** Dostosuj położenie zagłówek lub dostosuj pozycję siedzenia.

**Problem:** Przewód zasilający jest gorący lub uszkodzony.

**Rozwiązanie:** Natychmiast przerwij użytkowanie i skontaktuj się z centrum serwisowym.

## PARAMETRY

Model	A1801-2
Nazwa	Fotel do masażu
Napięcie	110-120V ~ 60 Hz
	220 – 240V ~ 50 Hz/60 Hz
Moc	90 W
Czas pracy	20 min
Bezpieczeństwo	Klasa I

## OCHRONA ŚRODOWISKA

Po upływie okresu przydatności produktu do użytku lub gdy ewentualna naprawa okaże się nieopłacalna, należy go zutylizować zgodnie z lokalnymi przepisami i w sposób przyjazny dla środowiska, na najbliższym złomowisku.

Właściwa utylizacja chroni środowisko i źródła naturalne. Co więcej, możesz pomóc chronić zdrowie ludzkie. Jeżeli nie masz pewności, czy utylizacja jest prawidłowa, poproś władze lokalne o uniknięcie naruszenia prawa lub sankcji.

Nie wyrzucaj baterii do śmieci domowych, ale oddaj je do punktu recyklingu.

## WARUNKI GWARANCJI, ZGŁOSZENIA GWARANCYJNE

Gwarant:

**inSPORTline Polska**

Ciemiętniki 19, 29-120 Kluczewsko

NIP: 6090063070, REGON: 260656756

Okres gwarancji rozpoczyna się od daty zakupu towaru przez klienta. Gwarancja udzielana jest w trzech wariantach:

1. **Gwarancja Domowa** - Przeznaczona jest dla sprzętu wykorzystywanego do użytku prywatnego, nie komercyjnego przez Kupującego będącego konsumentem. (**okres gwarancji: 24 miesiące**).
2. **Gwarancja Pół-komercyjna** - Przeznaczona jest dla sprzętu wykorzystywanego w hotelach, spa, szkołach, ośrodkach rehabilitacji, itp. (**okres gwarancji: 12 miesięcy**).
3. **Gwarancja Komercyjna** - Przeznaczona jest dla sprzętu wykorzystywanego w hotelach, spa, szkołach, ośrodkach rehabilitacji, klubach fitness oraz siłowniach, itp. (**okres gwarancji: 12 miesięcy**).

Brak informacji o wariancie gwarancji, na dowodzie zakupu (fakturze lub paragonie), domyślnie oznacza Gwarancje Domową.

Gwarancja obejmuje usunięcie usterek, które w sposób dający się udowodnić wynikają z zastosowania wadliwych materiałów lub są wynikiem błędów produkcyjnych.

Gwarancja nie obejmuje czynności związanych z konserwacją, czyszczeniem, regulacją i ze skręcaniem połączeń śrubowych danego przedmiotu, do których to czynności zobowiązany jest Kupujący we własnym zakresie i na własny koszt.

Dowodem udzielenia gwarancji są niniejsze Warunki gwarancji wraz z oświadczeniem Gwaranta zawartym na dowodzie zakupu (fakturze lub paragonie). W celu realizacji uprawnień z gwarancji Kupujący winien okazać warunki gwarancji oraz dowód zakupu (paragon lub fakturę VAT). Gwarancja obowiązuje na terenie Polski.

Uprawnienia z gwarancji nie przysługują w przypadku:

- a) uszkodzenia mechanicznego, które powstało w transporcie produktu do Kupującego za pomocą firm transportowych. Kupujący jest zobowiązany do sprawdzenia towaru przy dostawie, w celu wykrycia ewentualnych uszkodzeń w transporcie. W przypadku wykrycia takiego uszkodzenia, Kupujący zobowiązany jest niezwłocznie poinformować podmiot sprzedający oraz sporządzić protokół szkody z przewoźnikiem (firmą kurierską/pocztową). W przypadku braku sporządzenia protokołu szkody Gwarant nie ponosi odpowiedzialności za szkody spowodowane przez firmy kurierskie/pocztowe.
- b) Uszkodzenia i zużycie takich elementów jak: linki, paski, wtyki, gniazdka, przełączniki, przyciski, baterie, przewody, elementy gumowe, pedały, uchwyty z gąbki, kółka, łożyska, tapicerka, rączki itp., chyba że ujawniona w tych elementach wada nie jest skutkiem naturalnego zużycia, a powstała z przyczyny tkwiącej w tym elemencie.
- c) Drobne, powierzchniowe zarysowania, odbarwienia lub spękania powłoki kryjącej.
- d) Używania przez Kupującego, niezgodnych z instrukcją obsługi sprzętu, środków eksploatacyjnych lub czyszczących.
- e) Niewłaściwego zabezpieczenia sprzętu przez Kupującego przed działaniem czynników zewnętrznych tj. wilgoci, temperatury, kurzu, itp.
- f) Niestosowania przez Kupującego wymaganych (zgodnie z instrukcją obsługi) materiałów eksploatacyjnych.
- g) Przeróbek i zmian konstrukcyjnych, dokonywanych przez Kupującego lub inne osoby nieuprawnione do tego działania przez Gwaranta.
- h) Normalnego użytkowania (normalne zużycie części eksploatacyjnych).
- i) Uszkodzenia sprzętu na skutek nieprawidłowego montażu przez Kupującego lub osoby trzecie.

W przypadku zasadności zgłoszenia reklamacyjnego Gwarant zapewnia transport i usługę serwisową przedmiotu gwarancji.

W przypadku braku zasadności zgłoszenia reklamacyjnego Kupujący będzie mógł odebrać przekazany przedmiot w siedzibie Gwaranta lub zamówić usługę wysyłki danego przedmiotu na własny koszt.

W wyjątkowych przypadkach, aby zdiagnozować usterkę i stwierdzić zasadność zgłoszenia reklamacyjnego Gwarant może zażądać przygotowania sprzętu do odbioru. Odbiór ten może być dokonany przez firmę spedycyjną, wówczas Kupujący zobowiązany jest przygotować towar w sposób bezpieczny do odbioru. Kupujący wyda przedmiot sprzedaży bez zanieczyszczeń, w opakowaniu oryginalnym lub zastępczym pozwalającym na przetransportowanie przedmiotu sprzedaży w stanie bezpiecznym.

Gwarant zobowiązany jest ustosunkować się do zgłoszenia gwarancyjnego w terminie do 14 dni. Naprawa gwarancyjna zostanie wykonana w najkrótszym możliwym terminie. W wyjątkowych przypadkach, gdy naprawa przedmiotu sprzedaży będzie wymagać sprowadzenia niedostępnych w Polsce lub nietypowych części z zagranicy, termin może być wydłużony. Kupujący zostanie poinformowany o takiej sytuacji drogą mailową lub telefonicznie.

Gwarant zobowiązuje się do naprawy uszkodzonego sprzętu w przypadku zasadności zgłoszenia gwarancyjnego. Wymiana towaru na nowy możliwa jest jedynie w przypadku braku możliwości naprawy sprzętu i gdy wada przedmiotu sprzedaży jest istotna. Zwrot kwoty zakupu za sprzęt jest możliwy jedynie w przypadku braku możliwości naprawy i braku możliwości wymiany na nowy oraz gdy wada jest istotna.

#### **Okresowe przeglądy techniczne sprzętu (dotyczy sprzętu przeznaczonego do użytku pół-komercyjnego oraz komercyjnego)**

Po upływie 6 i 12 miesięcy obowiązywania gwarancji, Gwarant zaleca przeprowadzenie przeglądu technicznego sprzętu. Wszystkie części, które zostaną wymienione w trakcie okresowego przeglądu technicznego, zostaną użyte przez Gwaranta nieodpłatnie w ramach gwarancji (poza częściami zużytymi w trakcie normalnego użytkowania). Kupujący zobowiązany jest jedynie do pokrycia kosztów przeglądu technicznego i dojazdu do klienta wg. indywidualnej wyceny. Wiążącej wyceny dokonuje dział serwisowy Gwaranta.

#### **Zgłoszenia gwarancyjne**

W celu zgłoszenia reklamacyjnego należy przesłać FORMULARZ GWARANCYJNY za pomocą strony internetowej Gwaranta [www.e-insportline.pl](http://www.e-insportline.pl).

Formularz gwarancyjny powinien zawierać takie informacje jak:

Imię i Nazwisko / Numer telefonu / Adres / Dowód zakupu / Nazwa produktu / Opis Wady.

Klient zostanie poinformowany o zakończeniu i wyniku reklamacji przez e-mail lub telefonicznie.



inSPORTline Polska  
Ciemiętniki 19, 29-120 Kluczewsko  
Telefon: +48 510 275 999  
E-mail: [biuro@e-insportline.pl](mailto:biuro@e-insportline.pl)  
NIP: 6090063070, REGON: 260656756

#### **Formularz kontaktowy**

